

SERIES CRB200 Settings

GB • DE • SE • PL • RU • TR • IT • FR • CZ



Series CRB211
Series CRB221



EnEV 2014



DECLARATION OF CONFORMITY
<https://www.esbe.eu/group/support> (Contorllers/Certificates)

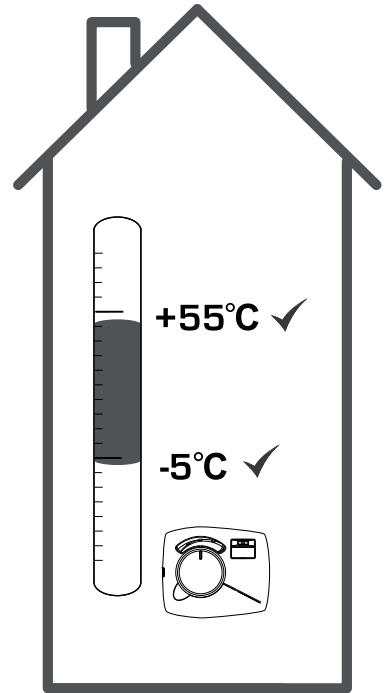

www.esbe.eu/group/LP/CRxmanuals

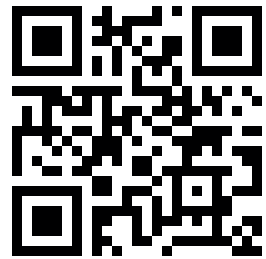

A



1

Series **CRB200** Assembly

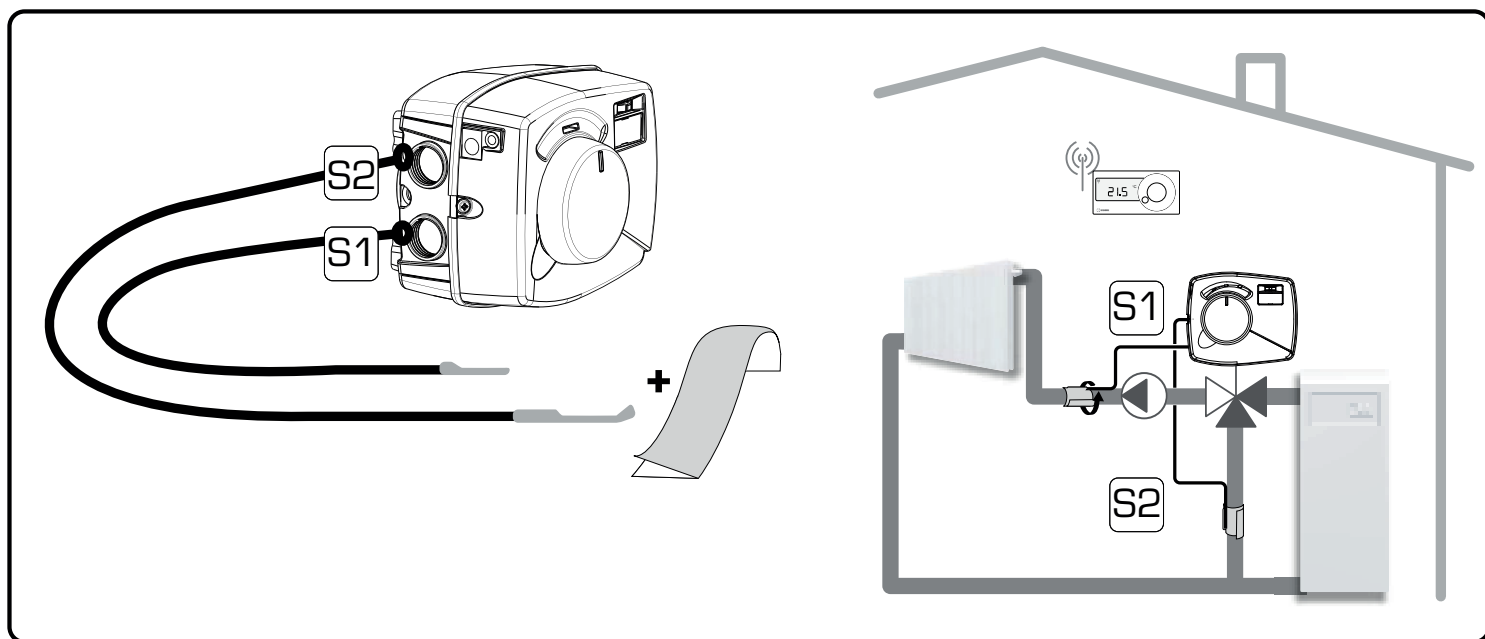

GB Assembly

1. Mount the actuator unit on the valve according to user instruction 1. **A**
2. Mount the flow temperature sensor(s) on the pipe using the supplied aluminium tape. For controllers with two sensors, make sure the smaller sensor (S1/red) is placed on the flow pipe. Sensor (S2/blue) is used when pump control is relevant).

SE Montering

1. Montera ställkonsenheten på ventilen i enlighet med bruksanvisning nr 1. **A**
2. Montera temperatursensorn(erna) på röret med den medföljande aluminiumtejpen. För styrenheter med två sensorer, se till att den mindre sensorn (S1/röd) är placerad på flödesröret. Sensor (S2/blå) används när pumpstyrning är relevant).

RU Установите

1. Установите привод на клапан в соответствии с п.1 инструкции пользователя.
2. Установите датчик(и) температуры на трубе с помощью входящей в комплект поставки алюминиевой ленты. В случае контроллеров с двумя датчиками убедитесь, что датчик меньшего размера (S1/красный) установлен на подающем трубопроводе. Датчик (S2/синий) используется, когда релевантно управление насосом.

IT Montaggio

1. Installare l'attuatore sulla valvola secondo quanto riportato nelle istruzioni utente 1. **A**
2. Monta il sensore di temperatura (s) sul tubo utilizzando il nastro di alluminio fornito. Per le centraline climatiche con due sensori, assicurati che il sensore più piccolo (S1/rosso) sia posizionato sul tubo di mandata. Il sensore (S2/blu) viene utilizzato quando il controllo della pompa è rilevante.

DE Montage

1. Montieren Sie den Stellmotorregler auf den Mischer, wie in Anleitung 1. beschrieben. **A**
2. Montieren Sie den Temperaturfühler mithilfe des mit-gelieferten Aluminiumklebebands an der Rohrleitung. Stellen Sie bei Steuerungen mit zwei Fühlern sicher, dass der kleinere Fühler (S1/rot) an der Vorlaufleitung angeordnet ist. Der Fühler (S2/blau) wird verwendet, wenn eine Pumpensteuerung verwendet wird.

PL Montaż

1. Zamontuj siłownik na zaworze zgodnie z instrukcją 1. **A**
2. Zamontować czujnik (czujniki) temperatury na rurze za pomocą dostarczonej taśmy aluminiowej. W przypadku sterowników z dwoma czujnikami należy upewnić się, że mniejszy czujnik (S1/czerwony) jest umieszczony na rurze zasilającej. Czujnik (S2/niebieski) jest używany, gdy istotne jest sterowanie pompą).

TR Assembly

1. Aktuatörü kullanım kılavuzunda belirtildiği gibi monte edin. **A**
2. Sıcaklık sensörünü/sensörlerini verilen alüminyum bandı kullanarak akış sıcaklık sensörünü boruya monte edin. İki sensörlü kontrolörler için, daha küçük sensörün (S1/kırmızı) akış borusuna yerleştirildiğinden emin olun. Sensör (S2/mavi) pompa kontrolü geçerli olduğunda kullanılır.

FR Montage

1. Montez l'unité d'actionneur sur la vanne conformément à l'instruction 1 de l'utilisateur. **A**
2. Fixez la sonde de température (s) sur le tuyau au moyen du ruban adhésif en aluminium fourni. Pour les contrôleurs avec deux capteurs, assurez-vous que le plus petit capteur (S1/rouge) est placé sur le conduit d'alimentation. Le capteur (S2/bleu) est utilisé lorsque la commande de pompe est pertinente).

CZ Montáž

1. Namontujte regulátor na ventil dle instrukcí v návodu. **A**
2. Pomocí dodané hliníkové pásky namontujte na potrubí snímač teploty. U regulátorů se dvěma snímači dbejte na to, abyste menší snímač (S1/červený) umístili na výstupní potrubí. Snímač (S2/modrý) se používá v případě využití regulace čerpadla.

2



Start up

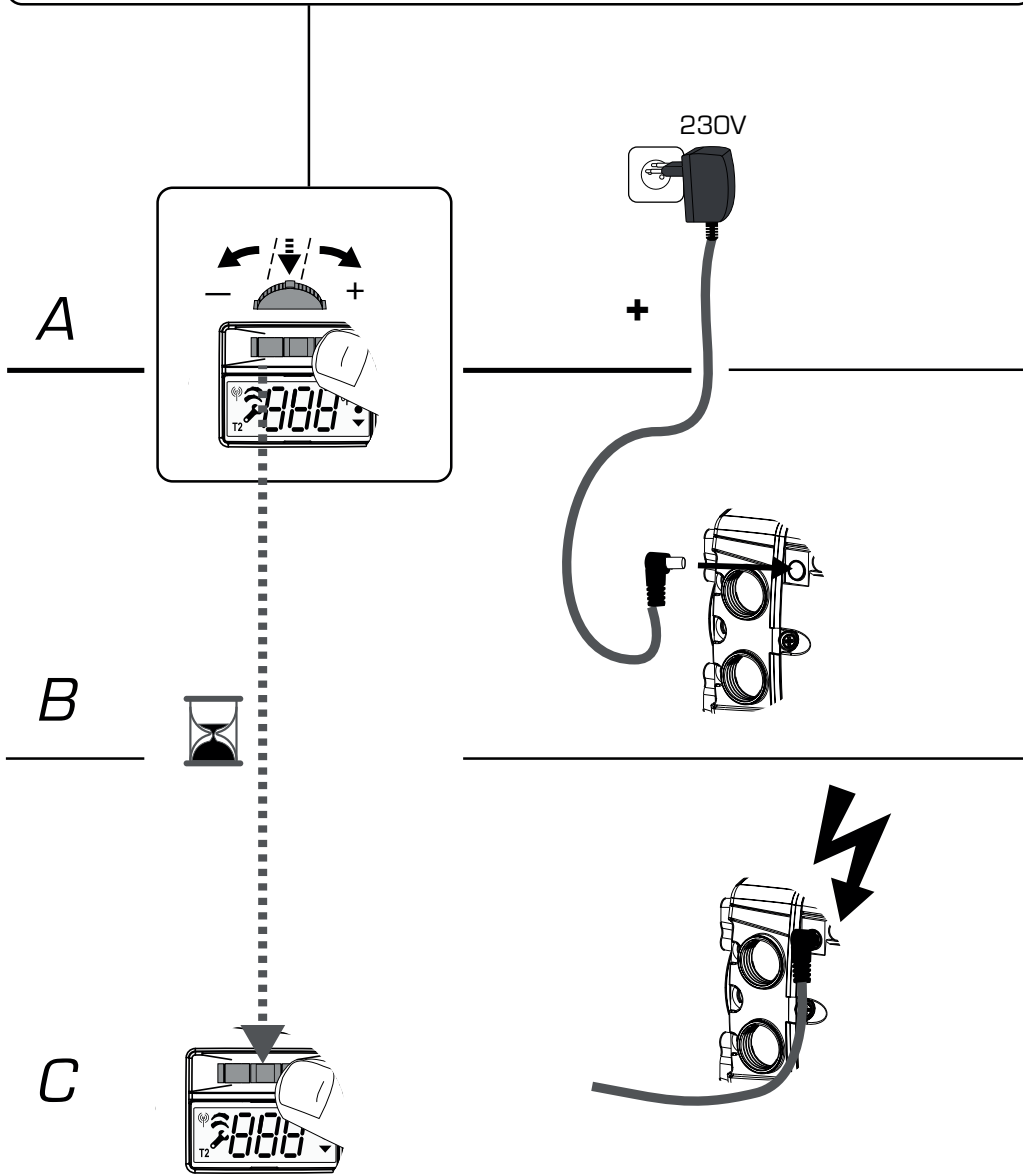
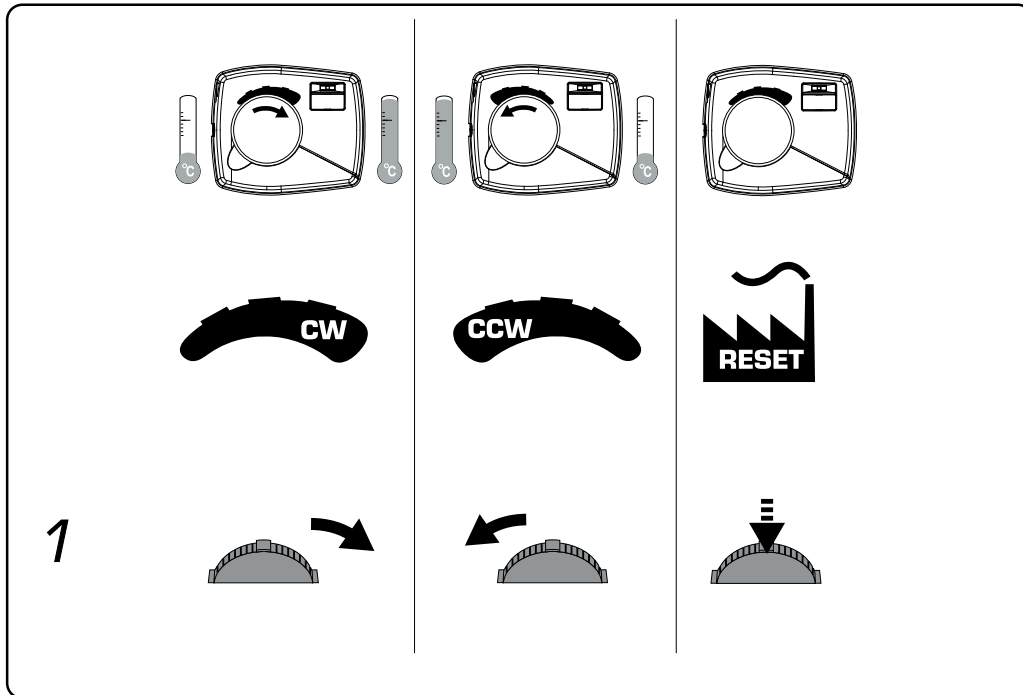

GB Start up

1. Set the working direction of the controller by pressing the joystick to right for clockwise opening or left for counter clockwise opening (A).
2. Keep the joystick in the desired direction and connect power (B).
3. Wait 2 seconds until joystick is released (C), the correct working direction is now set.
4. Start the room unit by assembly the cable or batteries according to chapter 3.

SE Uppstart

1. Ställ gångriktningen på reglerdonet genom att trycka på joysticken till höger för medurs öppning eller till vänster för moturs öppning (A).
2. Håll joysticken i önskad riktning och anslut spänning (B).
3. Vänta ytterligare 2 sekunder innan joysticken släpps (C), rätt gångriktning är nu inställd.
4. Starta rumsenheten genom att montera kabeln eller batterierna enligt kapitel 3.

RU Запуск

1. Задайте рабочее Направление вращения контроллера, нажав на джойстик вправо для открытия по часовой стрелке или влево для открытия против часовой стрелки (A).
2. Удерживая джойстик в нужном направлении, подсоедините питание (B).
3. Отпустив джойстик (C), подождите 2 секунды, после чего будет установлено рабочее направление вращения.
4. Включите комнатный блок, установив кабель или батареи как показано в главе 3.

IT Avviamento

1. Identificare il senso di rotazione desiderato, senso nel quale deve girare il motore per aprire completamente la porta calda.
2. Impostare il senso di rotazione della centralina, girando il joystick verso destra per il senso orario e verso sinistra per il senso antiorario (A).
3. Mantenere girato il joystick nella posizione desiderata mentre si collega l'alimentazione alla centralina (B)
4. Aspettare 2 secondi prima di rilasciare il joystick (C), il senso di rotazione desiderato è così impostato.
5. Accendere l'unità ambiente inserendo il cavo o le batterie secondo quanto riportato nel capitolo 3.

CZ Zprovoznění

1. Nastavte směr otevírání regulátoru stisknutím ovládacího kolečka doprava pro otevírání po směru otáčení hodinových ručiček, doleva pro směr otevírání proti směru otáčení hodinových ručiček (A).
2. Držte ovládací kolečko v požadované pozici a připojte napájení (B).
3. Počkejte 2 vteřiny na akceptaci signálu (C), směr otáčení je tímto nastaven.
4. Zprovozněte pokojovou jednotku připojením kabelu, nebo vložením baterií dle kapitoly 3.

DE Inbetriebnahme

1. Drücken Sie den Joystick nach links für "Auf = gegen den Uhrzeigersinn = CCW", nach rechts für "Auf = im Uhrzeigersinn = CW" (A).
2. Halten Sie den Joystick nach links bzw. rechts gedrückt und stellen Sie die Stromversorgung her (B).
3. Warten Sie zwei Sekunden, dann lassen Sie den Joystick los (C). Die Drehrichtung ist nun geändert.
4. Zur Inbetriebnahme der Raumeinheit legen Sie die Batterien ein bzw. stecken den verdrahteten Stecker ein, siehe Kapitel 3.

PL Uruchomienie

1. Aby ustawić kierunek pracy regulatora, otwarcie zaworu, naciśnij i przytrzymaj joystick w prawo ruch zgodny ze wskazówkami zegara lub w lewo ruch w przeciwnym kierunku do wskazówek zegara (A).
2. Trzymając wciśnięty joystick w żądanym kierunku, podłącz zasilanie (B).
3. Poczekaj 2 sekundy, następnie zwolnij joystick (C), właściwy kierunek pracy jest ustawiony.
4. Aby uruchomić moduł pokojowy podłącz kabel lub zamontuj baterie zgodnie z punktem 3.

TR Devreye alma

1. Kumanda kolunu saat yönünde açılma için sağa, saat yönünün tersine açılma için sola doğru bastırarak kontrolörün çalışma yönünü ayarlayın (A).
2. Kumanda kolunu istenen yönde tutun ve güç bağlantısını yapın (B).
3. Kumanda kolu serbest bırakılana kadar 2 saniye bekleyin (C). böylece doğru çalışma yönü ayarlanmış olur.
4. Bölüm 3'de belirtildiği gibi güç kablosunu bağlayarak ya da pilleri takarak oda termostatını çalıştırınız.

FR Démarrage

1. Réglez le sens de rotation du contrôleur en tournant le bouton vers la droite pour une ouverture vers la droite (sens des aiguilles d'une montre) ou vers la gauche pour une ouverture vers la gauche (sens contraire des aiguilles d'une montre) (A).
2. Maintenez appuyé le bouton dans le sens souhaité, pendant que vous raccordez l'appareil à l'alimentation électrique (B).
3. Attendez 2 secondes avant de relâcher le bouton (C), le sens de rotation est maintenant réglé.
4. Démarrer l'unité d'ambiance en connectant le câble ou en mettant les piles comme indique dans le chapitre 3.

3



Series CRB210

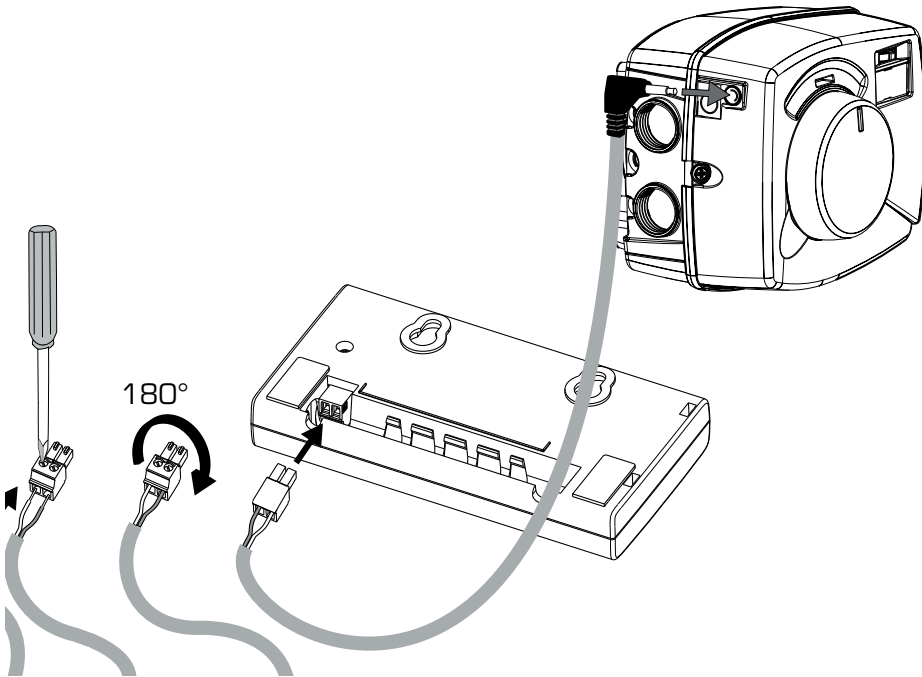
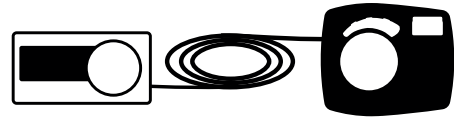

Series CRB220

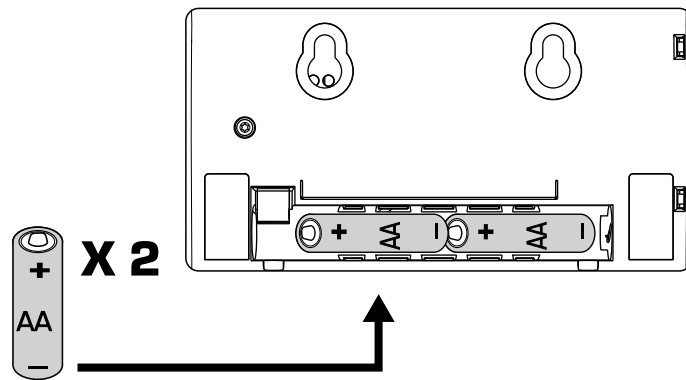

4

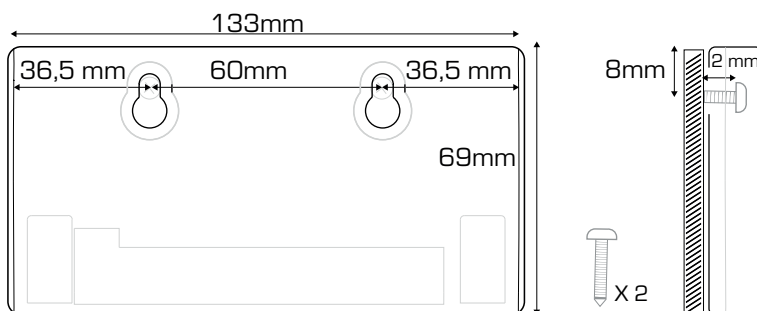

5 Symbols

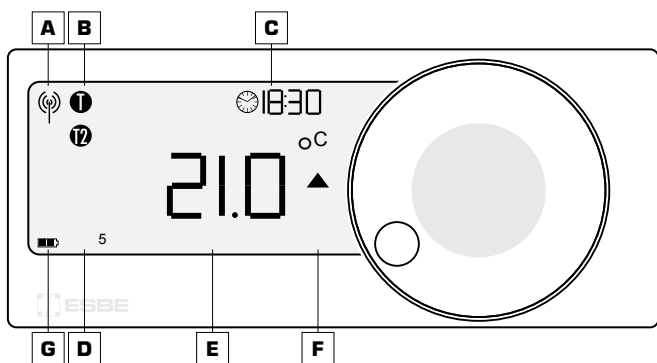

GB Room unit symbols

- A.** The radio symbol is shown if the product is a wireless version. A solid symbol indicates that there is a working communication with the actuator unit. If the symbol is flashing it indicates that there is a problem in the communication with the actuator unit, try to find another position of the room unit with better communication possibilities.
- B.** Either T or T2 symbol is shown in the display to indicate which one of the two target temperatures that is active.
- C.** If the watch is activated the time is shown here in the display. If T2 ON/OFF is activated the remaining days are shown instead of the watch.
- D.** If the watch is activated the actual number of day is shown. *[Ex: Monday = 1]*
- E.** Present the real room temperature.
- F.** The arrow indicate in what direction the controller work. If it is too cold inside the house compared to the target temperature the arrow up is shown. A flashing arrow indicate that the actuator unit has reached the end-position and can't do more to fulfil the target temperature.
- G.** The battery symbol is shown if the product is a wireless version. When only one segment of the battery symbol is shown it is time to replace the batteries.

SE Symboler i rumsenhet

- A** Radiosymbolen visas om produkten är en trådlös variant. En fast lysande symbol indikerar att det finns en fungerande kommunikation med ställdonsenheten. En blinkande symbol indikerar att det finns ett kommunikationsproblem med ställdonsenheten, försök att hitta en alternativ placering av rumsenheten med bättre kommunikationsmöjlighet.
- B** I displayen visas antingen T eller T2 symbolen beroende på vilken av de två börtemperaturerna som är aktiv.
- C** Om klockan är aktiverad visas tiden i displayen. Om T2 ON/OFF är aktiverad så visas återstående dagar istället för tiden.
- D** Om klockan är aktiverad visas aktuell dag. *[Ex: måndag=1]*
- E** Visar verklig rumstemperatur.
- F** Pilen indikerar åt vilket håll som regleringen arbetar. Om det är för kallt inomhus jämfört med önskad temperatur visas pil uppåt. En blinkande pil indikerar att ställdonsenheten har nått sitt ändläge och kan inte

göra ytterligare för att nå den önskade temperaturen.
G = Batterisymbolen visas om produkten är en trådlös variant. När endast ett av segmenten lyser är det dags att byta batterierna.

DE Anzeigen der Raumeinheit

- A.** Nur kabellose Varianten: Ist eine Verbindung zum Stellmotorregler hergestellt, leuchtet das Symbol dauerhaft. Das Symbol blinkt, wenn keine Verbindung besteht. In diesem Fall wählen Sie einen Montageort, an dem eine bessere Funkverbindung gewährleistet ist.
- B.** Die Anzeige T bzw. T2 zeigt, ob gerade die Solltemperatur 1 oder 2 aktiv ist.
- C.** Wenn die Uhr aktiviert ist, wird die aktuell eingestellte Zeit dargestellt. Wenn T2 ON/OFF aktiviert ist, werden die verbleibenden restlichen Tage anstatt der Uhrzeit dargestellt.
- D.** Wenn die Uhr aktiviert ist, wird die Nummer des eingestellten Wochentages angezeigt. *[Beispiel: Montag = 1]*
- E.** Anzeige der aktuellen Raumtemperatur.
- F.** Die Pfeile symbolisieren das Öffnen bzw. Schließen des Stellmotorreglers. Liegt die Raumtemperatur beispielsweise unter der Solltemperatur, wird ein Pfeil nach oben angezeigt. Hat der Stellmotorregler bereits vollständig geöffnet bzw. geschlossen, blinkt der Pfeil; der Stellmotorregler kann keinen weiteren Einfluss mehr auf die Vorlauftemperatur nehmen.
- G.** Nur kabellose Varianten: Leuchtet beim Batteriesymbol nur noch ein Balken, ersetzen Sie zeitnah beide Batterien.

5

Room Unit

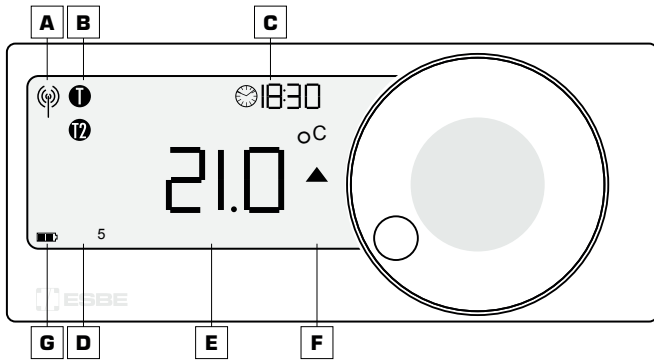

PL Symbole jednostki pomieszczenia

- A.** Symbol komunikacji bezprzewodowej jest wyświetlany gdy produkt posiada komunikację bezprzewodową. Symbol wyświetlany jest w sposób ciągły jeśli jednostka pomieszczenia jest skomunikowana z siłownikiem. Jeśli symbol pulsuje, oznacza to problem z komunikacją. W takim przypadku należy zmienić miejsce montażu jednostki pomieszczenia.
- B.** Symbol T i T2 oznacza aktywny tryb jednej z temperatur.
- C.** Jeśli aktywowano zegar, wyświetlany jest czas. Jeśli aktywna jest opcja T2 ON/OFF zamiast zegaru wyświetlana jest liczba dni pozostałych do przełączenia.
- D.** Gdy zegar jest aktywny wyświetlany jest aktualny numer dnia (np.: *Poniedziałek = 1*)
- E.** Przedstawia rzeczywistą temperaturę pomieszczenia
- F.** Strzałka wskazuje kierunek pracy siłownika. Np. Jeśli w pomieszczeniu jest za zimno w stosunku do nastawionej żądanej temperatury strzałka wskazuje górę - siłownik się otwiera. Migająca strzałka oznacza, że siłownik osiągnął końcową pozycję - np. całkowite otwarcie zaworu, sterownik nie może zrobić nic więcej by osiągnąć żądaną temperaturę pomieszczenia.
- G.** Symbol baterii jest wyświetlany jeśli urządzenie jest bezprzewodowe. Jeśli wyświetlany jest jeden segment baterii należy ją wymienić.

IT Simboli unità ambiente

- A.** Il simbolo antenna viene visualizzato se il prodotto è in versione wireless. Un simbolo stabile indica che è stato stabilito un collegamento con l'attuatore. Se il simbolo lampeggia indica che c'è un problema sulla comunicazione con l'attuatore, cercare quindi un'altra posizione per l'unità ambiente con migliori possibilità di comunicazione.
- B.** Il simbolo T o T2 viene visualizzato per indicare quale delle due temperature obiettivo è attiva.
- C.** Se l'orologio è attivato l'ora viene mostrata nel display. Se T2 ON/OFF è attivato vengono mostrati i giorni rimanenti al posto dell'orologio.
- D.** Se l'orologio è attivato viene mostrato il numero del giorno attuale. (Es. Lunedì = 1)
- E.** Indica la temperatura ambiente reale.
- F.** La freccia indica in quale direzione la centralina regola. Se in casa la temperatura è inferiore alla temperatura obiettivo viene visualizzata la freccia verso l'alto. Una freccia lampeggiante indica che l'attuatore ha raggiunto il fine corsa e non può fare più nulla per soddisfare la temperatura obiettivo.
- G.** Il simbolo della batteria è visualizzato se il prodotto è in versione wireless. Quando viene visualizzata solo una

tacca del simbolo della batteria è necessario cambiare le batterie.

FR Symboles de l'unité d'ambiance

- A.** Le symbole radio s'affiche lorsque vous possédez une version sans fil. Si ce symbole est fixe, la communication avec le moteur est bonne. Si le symbole clignote, cela indique un défaut de communication entre le moteur et l'unité d'ambiance. Essayez alors de trouver un autre emplacement pour l'unité d'ambiance pour améliorer cette communication.
- B.** Si l'un des symboles T ou T2 est affiché, c'est que l'une de ces deux températures cibles est active.
- C.** Si la programmation horaire est active, l'heure s'affiche sur l'écran. Si T2 ON/OFF est activée, le nombre de jours restant est affiché à la place de l'horloge.
- D.** Si la programmation horaire est active, le numéro du jour actif s'affiche (ex: Mardi=2)
- E.** Indique la température réelle de la pièce.
- F.** La flèche indique dans quel sens travaille le contrôleur. S'il fait trop froid dans la pièce et que le contrôleur cherche à élever la température pour atteindre la consigne, la flèche est orientée vers le haut (et vice-versa). Si la flèche clignote, le contrôleur est en fin de course (complètement ouvert ou fermé) et ne peut faire plus que cela pour atteindre la consigne.
- G.** Dans les versions sans fil, le symbole de la pile renseigne sur le niveau de batterie. Il faut remplacer les piles lorsqu'il n'y a plus qu'un seul segment.

RU Условные Обозначения

- A.** Значок "радио" отображается если используется беспроводная версия прибора. Заштрихованный значок означает что установлено соединение с приводом. Мигающий символ означает что при связи с приводом возникли проблемы. Попробуйте выбрать другое место для установки комнатного блока чтобы обеспечить более качественный сигнал.
- B.** Символы t или t_2 отображающиеся на дисплее показывают какая из двух целевых температур в данный момент поддерживается
- C.** Если установлены часы, здесь будет отображаться время. Если активирована функция включения/выключения T_2 , вместо часов будет отображаться время до включения в днях.
- D.** Если активированы часы, будет отображаться день недели по порядку *(например, понедельник будет обозначен цифрой "1")*
- E.** Текущая актуальная температура в помещении.
- F.** Стрелка показывает в каком направлении работает контроллер. Если температура в помещении ниже целевой температуры, стрелка будет направлена вверх. Мигающая стрелка означает что привод достиг конечного положения.
- G.** Символ заряда батареи отображается только на беспроводной версии продукта. Если на экране отображается только один сегмент заряда, замените батарею.

TR Oda termostatı sembolleri

- A.** Radyo sembolü ürünün kablosuz model olduğunu gösterir. Bir katı sembol aktuator ile bir iletişim olduğunu işaret eder. Eğer sembol yanıp sönüyorsa, bu aktuatör ile iletişimde sorun olduğunu gösterir. Aktuatör ile daha iyi bir iletişim için oda termostatını başka bir yerde deneyin.
- B.** Ekran üzerindeki T ya da T_2 sembolü bu iki sıcaklık hedefinin hangisinin aktif olduğunu gösterir.
- C.** Eğer saat etkin edilmiş ise ekranda zaman gösterilir. Eğer T_2 ON/OFF etkinleştirilmiş ise kalan günler zaman yerine gösterilir.
- D.** Eğer saat aktive edilmiş ise gün numara olarak gösterilir. (örneğin Pazartesi=1)
- E.** O anki gerçek oda sıcaklığı
- F.** Ok, kontrolörün hangi yönde çalıştığını işaret eder. Ev sıcaklığı hedef sıcaklığa göre kıyaslandığında eğer ortam çok soğuk ise ok yukarı gösterir. Yanıp sönen bir ok, aktuatör dayanma noktasına gelmiş ve hedef sıcaklığını daha fazla yerine getiremeyeceğini, ulaşamayacağını gösterir.
- G.** Pil sembolü cihazın bir kablosuz model olduğunu gösterir. Pil üzerinde tek bir çizgi işareti olduğunda bu pilin değişmesi gerektiği anlamına gelir.

CZ Symboly zobrazené na pokojové jednotce

- A.** Symbol rádia je zobrazen, když je verze regulátoru bezdrátová. Jestliže symbol neblíká, zobrazuje spojení mezi regulátorem a pokojovou jednotkou. V případě blikání není spojení dostatečné a je proto potřeba najít jinou vhodnější polohu pokojové jednotky.
- B.** Symbol T , popř T_2 zobrazuje, která z teplot je právě aktivní.
- C.** Jestliže jsou nastaveny hodiny, čas je zobrazen. V případě připojení časovače T_2 ON/ OFF se namísto hodin zobrazí zbývající dny.
- D.** Jestliže jsou aktivovány hodiny (týdenní režim) je zobrazeno číslo dne. *(např. Pondělí=1)*.
- E.** Zobrazuje aktuální pokojovou teplotu.
- F.** Šipky indikují aktuální pohyb ventilu. Jestliže je interiér nevytopen, zobrazí se šipka nahoru. Blikající šipka informuje o dosažení koncové pozice servopohonu a nemožnosti dosáhnout nastavenou teplotu (nedostatečná teplota topné vody).
- G.** Symbol baterie je zobrazen, když je verze regulátoru bezdrátová. Jestliže svítí jen obrys baterie, vyměňte baterie za nové.

6

Room Set Temperature

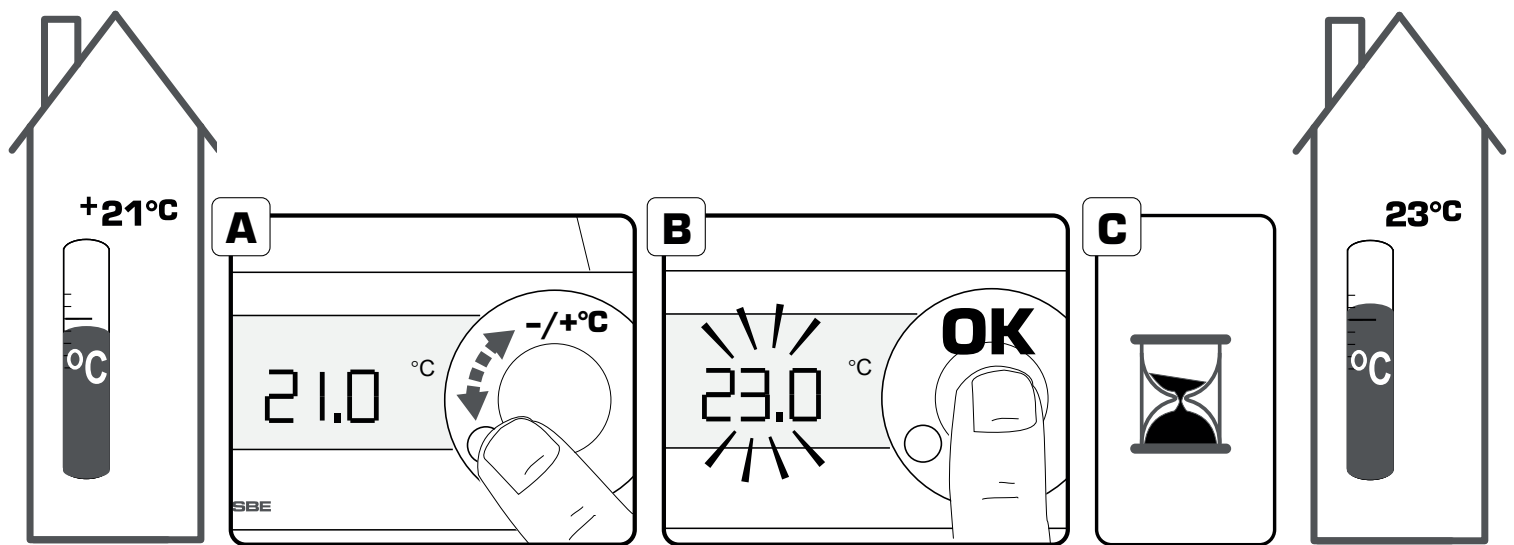

GB Change of target temperature

1. In order to change the room temperature, turn the knob to the right or to the left (A). If it is too cold inside the house, increase the target room temperature, if it is too hot inside the house decrease the target room temperature.

2. Press the knob down to confirm new target temperature (B).

i All thermostats in the reference room (the room with the room unit) must be fully open. Thermostats in other rooms shall be adjusted to the desired temperature is reached.

DE Änderung der Raum-Solltemperatur

1. Drehen Sie zum Ändern der Solltemperatur das Einstellrad nach rechts oder links (A). Wenn es im Haus zu kalt ist, erhöhen Sie die Solltemperatur, und wenn es im Haus zu warm ist, verringern Sie die Solltemperatur.

2. Drücken Sie auf das Einstellrad, um die neue Solltemperatur zu bestätigen (B).

i Alle Thermostate innerhalb des Referenzraumes (der Raum, in dem die Raumeinheit montiert ist) müssen vollständig geöffnet bzw. auf "Max" eingestellt sein. Thermostate in anderen Räumen können nach Bedarf eingestellt werden.

SE Önskad temperatur

1. För att ändra önskad rumstemperatur, vrid ratten till höger eller till vänster (A). Om det är för kallt inne i huset, öka önskad rumstemperatur, om det är för varmt inne i huset minska önskad rumstemperatur.

2. Tryck ner joysticken för att bekräfta ny önskad temperatur (B).

i Alla termostater i referensrummet (rummet med rumsenheten) ska vara fullt öppna. Termostater i andra rum ska justeras så att önskad temperatur uppnås.

PL Zmiana docelowej temperatury zasilania

1. W celu zmiany docelowej temperatury pomieszczenia, przekręć przycisk w prawo lub w lewo (A). Jeśli jest zbyt zimno w domu, należy zwiększyć docelową temperaturę pomieszczenia, jeśli jest zbyt gorąco w domu należy zmniejszyć docelową temperaturę pomieszczenia.

2. Naciśnij przycisk, aby zatwierdzić nową docelową temperaturę pomieszczenia (B).

i Głowice termostatyczne w pomieszczeniu referencyjnym (miejscu montażu jednostki pomieszczenia) muszą być w 100% otwarte. Regulacja temp. w innych pomieszczeniach odbywa się za pomocą głowic termostatycznych.

RU Изменение целевой температуры

1. Для изменения температуры воздуха в помещении нажмите джойстик вправо или влево (A). Если в помещении слишком холодно, повысьте необходимую температуру на несколько градусов; если же в помещении слишком тепло, понизьте необходимую температуру на несколько градусов.
2. Нажмите на джойстик, чтобы подтвердить новую необходимую температуру (B).

i *Внимание: все термостаты в помещении (в котором установлено комнатное устройство) должны быть полностью открыты. Термостаты в других помещениях должны быть настроены на целевую температуру.*

IT Regolazione della temperatura obiettivo

1. Per cambiare la temperatura ambiente, ruotare la manopola verso destra o sinistra (A). Se l'ambiente è troppo freddo, aumentare la temperatura, invece se troppo caldo abbassare la temperatura.
2. Premere la manopola per confermare la nuova temperatura (B).

i *Informazione: tutti i termostati nella stanza di riferimento (la stanza in cui è posizionata l'unità ambiente) devono essere completamente aperti. I termostati nelle altre stanze devono essere impostati alla temperatura desiderata.*

TR Hedef sıcaklığın değiştirilmesi

1. Oda sıcaklığını değiştirmek için, kumanda kolunu sağa ya da sola doğru bastırın (A). Evin içinde hava sıcaklığının çok düşük olması durumunda, hedef oda sıcaklığını artırın, evin içinde hava sıcaklığının çok yüksek olması durumunda, hedef oda sıcaklığını azaltın.
2. Yeni hedef sıcaklığı onaylamak için orta düşmeye kısa bir süre basın (B).

i *Bilgi: Oda içindeki tüm termostadlar (oda termostatının bulunduğu mekan) tamamiyle açık olmalıdır. Diğer odadaki termostadlar istenen sıcaklığa ulaşmak için ayarlanmalıdır.*

FR Réglage de la température souhaitée

1. Afin de modifier la température d'ambiance, tournez le bouton vers la droite ou vers la gauche (A). S'il fait trop froid à l'intérieur du logement, augmentez la température de départ souhaitée. S'il fait trop chaud à l'intérieur du logement, diminuez la température de départ souhaitée.
2. Appuyez sur le bouton pour confirmer la nouvelle température souhaitée (B).

i *Info: tous les thermostats de radiateurs (ou autre) de la pièce de référence (celle dans laquelle se trouve l'unité d'ambiance) doivent être complètement ouverts. Dans les autres pièces, les thermostats doivent être ajustés de manière à atteindre la température souhaitée.*

CZ Změna pokojové teploty.

1. V případě změny požadované teploty interiéru otočte ovládacím kolečkem doprava, doleva (A). V případě nízké teploty v interiéru zvýšte teplotu otočením doprava. V případě přetopení, snižte teplotu otočením doleva.
2. Stiskněte kolečko pro potvrzení nově nastavené teploty interiéru (B).

i *Poznámka. Všechny termostatické hlavice v referenční místnosti musí být plně otevřené, v ostatních místnostech lze nastavit podle potřeby.*

7



Advanced Settings

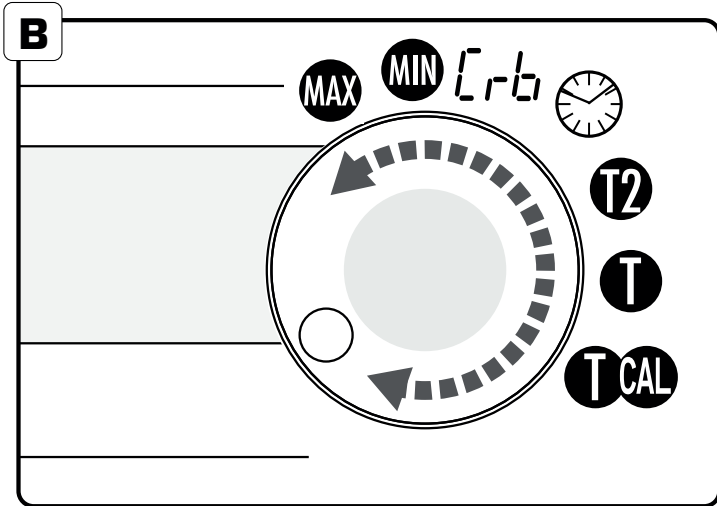
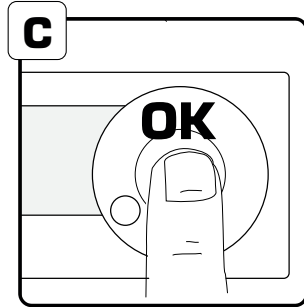
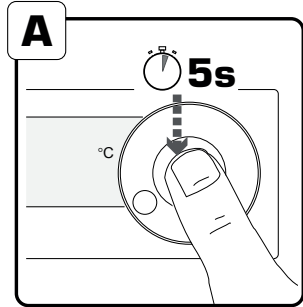

Symbol	Explanation GB	Förklaring SE	Erklärung DE
	Maximum FlowTemperature	Max begränsning	Maximale Vorlauftemperatur
	Minimum FlowTemperature	Min begränsning	Minimale Vorlauftemperatur
	Clock	Klocka	Uhr
	Operating Mode	Operating Mode	Arbeitsmodus
	T2 settings	T2 inställningar	T2 Einstellungen
	T settings	T inställningar	T Einstellungen
	Calibration	Kalibrering	Kalibrierung

GB Advanced Settings

1. Press the knob for 5 seconds to reach advanced settings (A).
2. To move between menus turn the knob to left or right (B).
3. Press down the knob to enter desired menu (C).

DE Erweiterte Einstellungen

1. Halten Sie das Einstellrad 5 Sekunden lang gedrückt, um zu den erweiterten Einstellungen zu gelangen (A).
2. Zum Wechseln zwischen den Menüs drehen Sie das Einstellrad nach links oder rechts (B).
3. Drücken Sie auf das Einstellrad, um auf das gewünschte Menü zuzugreifen (C).

SE Avancerade inställningar

1. Tryck ner ratten i 5 sekunder för att nå avancerade inställningar (A).
2. För att flytta mellan menyerna, vrid ratten till vänster eller höger (B).
3. Tryck ner ratten för att öppna önskad meny (C).

PL Ustawienia zaawansowane

1. Naciśnij przycisk i przytrzymaj przez 5 sekund, aby wejść do ustawień zaawansowanych (A).
2. Aby poruszać się w menu przekręć przycisk w lewo lub w prawo (B).
3. Naciśnij przycisk, aby wejść w wybrane podmenu (C).

Objasňenia PL	Объяснение RU	Significato IT	Açıklama TR	Explication FR	Vysvětlení CZ
Maks. temp. zasilania	Максимальная температура подачи	Temperatura massima di mandata	Maksimum Akış Sıcaklığı	Réglage de la température de départ maximale	Max. teplota topné vody
Min. temp. zasilania	Минимальная температура подачи	Temperatura minima di mandata	Minimum Akış Sıcaklığı	Réglage de la température de départ minimale	Min. teplota topné vody
Zegar	Часы	Orologio	Saat	Programmation horaire	Hodiny
Rodzaj pracy	Режим Работы	Modo operativo	Çalışma modu	Mode opérationnel	Provozní režim
T2 ustawienia	Настройка Целевой Температуры T2	Impostazione T2	T2 ayarı	Réglage de T2	T2 nastavení
T ustawienia	Настройка Целевой Температуры T	Impostazione T	T ayarı	Réglage de T	T nastavení
Kalibracja	Калибровка	Calibrazione	Kalibrasyon	Calibration	Kalibrace

RU Расширенные настройки

1. Нажмите и удерживайте джойстик в течение 5 секунд, чтобы перейти к расширенным настройкам (A).
2. Для перехода от одного меню к другому нажмите джойстик влево или вправо (B).
3. Для входа в нужное меню нажмите на джойстик (C).

TR Gelişmiş Ayarlar

1. Gelişmiş ayarlara erişmek için orta düğmeye 5 saniye süreyle basın (A).
2. Menüler arasında gezinme için, düğmeyi sağa ya da sola çevirin (B).
3. İstenen menüye girmek için düğmeye basın (C).

IT Impostazioni avanzate

1. Premere 5 secondi la manopola per raggiungere il menu delle impostazioni avanzate (A).
2. Per navigare all'interno del menu ruotare la manopola verso destra o sinistra (B).
3. Premere la manopola per entrare nella voce desiderata (C).

FR Paramètres avancés

1. Appuyez sur le bouton pendant 5 secondes pour accéder aux paramètres avancés (A).
2. Pour naviguer entre les menus, tournez le bouton vers la gauche ou vers la droite (B).
3. Appuyez sur le bouton pour entrer dans le menu souhaité (C).

CZ Časová konstanta

1. Pro změnu časové konstanty stiskněte ovládací kolečko na 5 vteřin a vstupte do pokročilého nastavení (A).
2. Pohybujte se v nabídce otáčením kolečka vlevo, vpravo (B).
3. Stiskem kolečka potvrdíte vstup do požadované části nabídky (C).

8**MAX**

Maximum Flow Temperature

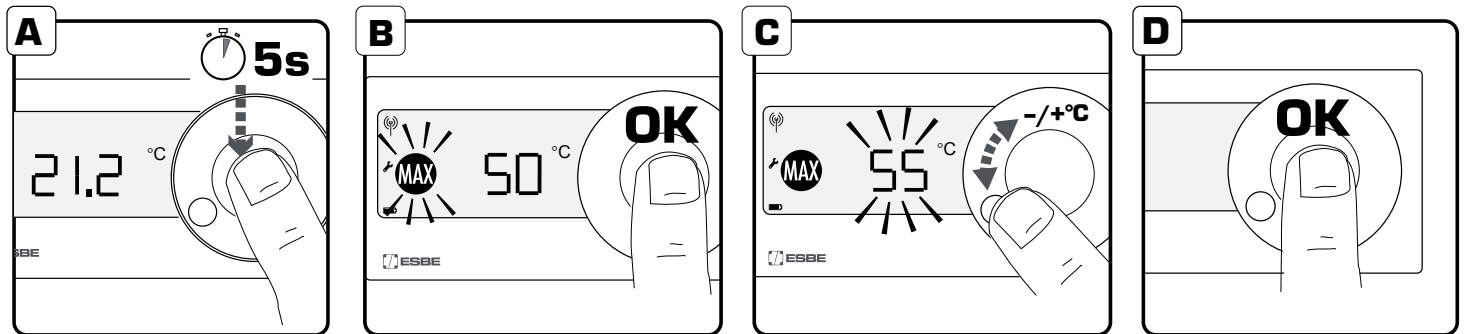

GB Maximum Flow Temperature

1. To change the maximum flow temperature press down the knob for 5 seconds to reach advanced settings [A].
2. Choose menu "Max" by pressing the knob [B].
3. Decide the maximum flow temperature by turning the knob [C] OK [D].
4. Press down the knob for 5 seconds to return to main menu [A].

DE Maximale Vorlauftemperatur

1. Halten Sie zum Ändern der maximalen Vorlauftemperatur das Einstellrad 5 Sekunden lang gedrückt, um zu den erweiterten Einstellungen zu gelangen [A].
2. Wählen Sie das Menü „Max“ durch Drücken des Einstellrads [B].
3. Wählen Sie die maximale Vorlauftemperatur durch Drücken des Einstellrads [C] OK [D].
4. Halten Sie das Einstellrad 5 Sekunden lang gedrückt, um zum Hauptmenü zurückzukehren [A].



SE Max begränsning

1. För att ändra den högsta framledningstemperaturen, tryck ner ratten i 5 sekunder för att nå avancerade inställningar [A].
2. Välj menyn "Max" genom att trycka på ratten [B].
3. Bestäm den högsta tillåtna framledningstemperaturen genom att vrida på ratten [C] OK [D].
4. Tryck ner ratten i 5 sekunder för att återgå till huvudmenyn [A].

PL Maksymalna temperatura zasilania

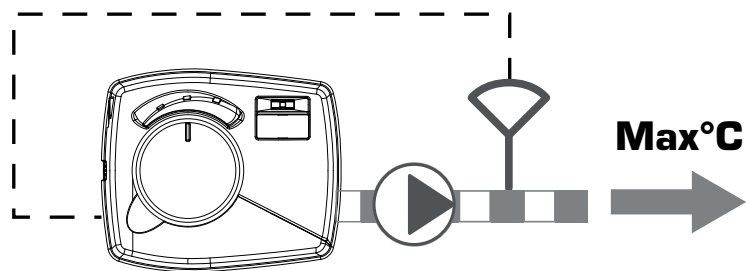
1. Aby zmienić maksymalną temperaturę zasilania naciśnij i przytrzymaj przycisk przez 5 sekund, aby wejść do ustawień zaawansowanych [A].
2. Wybierz menu "Max" i naciśnij przycisk [B].
3. Wybierz maksymalną temperaturę, przekręć przycisk w lewo lub prawo [C] i potwierdź przez naciśnięcie przycisku OK [D].
4. Naciśnij i przytrzymaj przycisk przez 5 sekund, aby powrócić do głównego menu [A].

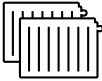

	50 °C
	~40 - 50 °C
	~60 - 80 °C

RU Максимальная температура подачи

1. Для изменения максимальной температуры подачи нажмите на джойстик и удерживайте его в течение 5 секунд, чтобы перейти к расширенным настройкам (A).
2. Выберите меню «Макс.», нажав на джойстик (B).
3. Задайте максимальную температуру подачи, поворотом джойстика (C) ОК (D).
4. Нажмите и удерживайте джойстик в течение 5 секунд, чтобы вернуться к главному меню (A).

TR Maksimum Akış Sıcaklığı

1. Maksimum akış sıcaklığını değiştirmek amacıyla, gelişmiş ayarlara erişmek için düğmeye 5 saniye süreyle basın (A).
2. Düğmeye basılı tutarak (B) "Max" menüsünü seçebilirsiniz.
3. Düğmeyi çevirip (C) OK'e basarak (D) maximum akış sıcaklığını belirleyebilirsiniz.
4. Ana menüye dönmek için düğmeye 5 saniye süreyle basın (A).

IT Temperatura massima di mandata

1. Premere la manopola per 5 secondi per raggiungere il menu delle impostazioni avanzate (A).
2. Scegliere la voce "Max" premendo la manopola (B).
3. Decidere la temperatura massima desiderata ruotando la manopola verso destra per aumentare e sinistra per abbassare, quindi premere la manopola per confermare la scelta.
4. Premere 5 secondi la manopola per ritornare alla schermata iniziale (A).

FR Réglage de la température de départ maximale

1. Pour modifier la température de départ maximale, appuyez sur le bouton pendant 5 secondes pour accéder aux paramètres avancés (A).
2. Sélectionnez le menu "Max" en tournant le bouton (B).
3. Réglez la température de départ maximale en utilisant (C) OK (D).
4. Appuyez sur le bouton pendant 5 secondes pour revenir au menu principal (A).

CZ Maximální teplota topné vody.

1. Pro změnu maximální teploty topné vody stiskněte ovládací kolečko po dobu 5 vteřin a otevřete nabídku (A).
2. Zvolte v menu "MAX" stiskem ovládacího kolečka (B).
3. Zvolte novou maximální teplotu otáčením kolečka (C) OK (D).
4. Pro návrat k hlavní nabídce stiskněte kolečko na 5 vteřin (A).

9**MIN**

Minimum Flow temperature

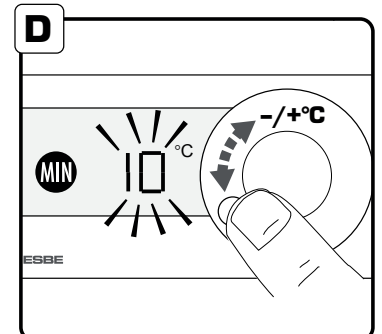
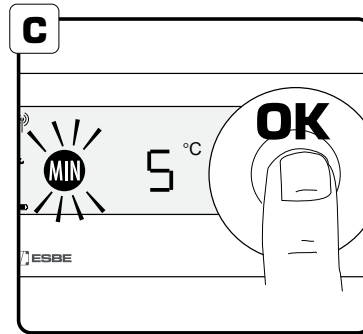
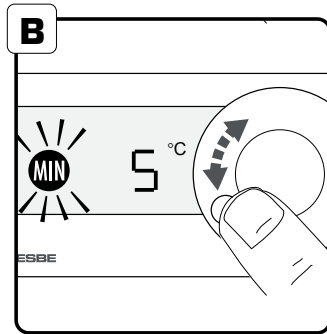
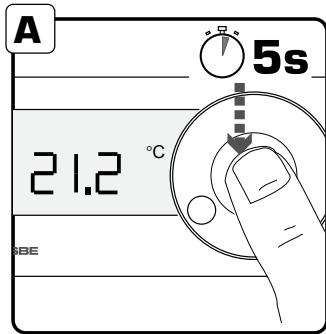

GB Minimum Flow Temperature

1. To change the minimum flow temperature press down the knob for 5 seconds to reach advanced settings (A).
2. Choose menu "Min" by turning the knob (B) OK (C).
3. Decide the minimum flow temperature by pressing the knob (D) OK (C).
4. Press down the knob for 5 seconds to return to main menu (A).

SE Min begränsning

1. För att ändra den lägsta framledningstemperaturen, tryck ned ratten 5 sekunder för att nå avancerade inställningar (A).
2. Välj menyn "Min" genom att vrida på ratten (B) OK (C).
3. Bestäm den lägsta tillåtna framledningstemperaturen genom att trycka på ratten (D) OK (C).
4. Tryck ner ratten i 5 sekunder för att återgå till huvudmenyn (A).

DE Minimale Vorlauftemperatur

1. Halten Sie zum Ändern der minimalen Vorlauftemperatur das Einstellrad 5 Sekunden lang gedrückt, um zu den erweiterten Einstellungen zu gelangen (A).
2. Wählen Sie das Menü „Min“ durch Drücken des Einstellrads (B) OK (C).
3. Wählen Sie die minimale Vorlauftemperatur durch Drücken des Einstellrads (D) OK (C).
4. Halten Sie das Einstellrad 5 Sekunden lang gedrückt, um zum Hauptmenü zurückzukehren (A).

PL Minimalna temperatura zasilania

1. Aby zmienić minimalną temperaturę zasilania naciśnij i przytrzymaj przycisk przez 5 sekund, aby wejść do ustawień zaawansowanych (A).
2. Wybierz menu "Min" i naciśnij przycisk (B) OK (C).
3. Wybierz minimalną temperaturę, przekręć przycisk w lewo lub prawo (D) i potwierdź przez naciśnięcie przycisku OK (C).
4. Naciśnij i przytrzymaj przycisk przez 5 sekund, aby powrócić do głównego menu (A).

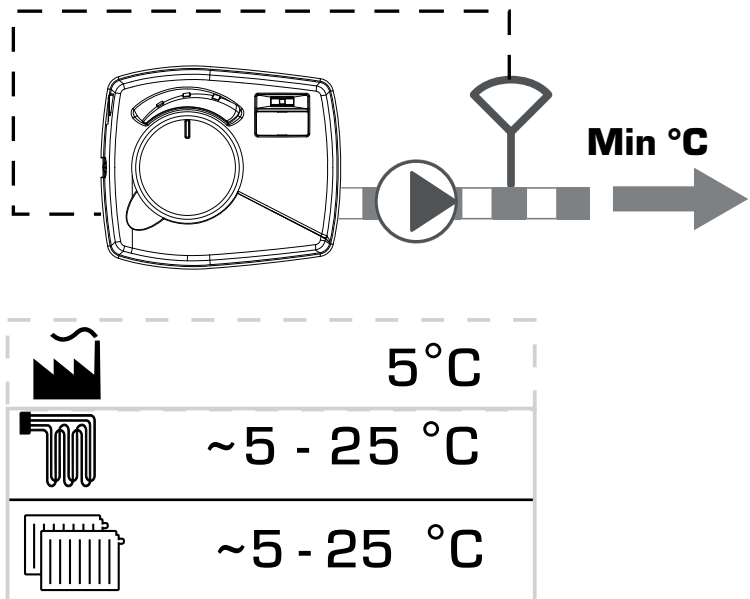

RU Минимальная температура подачи

1. Для изменения минимальной температуры подачи нажмите на джойстик и удерживайте его в течение 5 секунд, чтобы перейти к расширенным параметрам (A).
2. Выберите меню «Мин.», проворачивая джойстик (B) ОК (C).
3. Задайте минимальную температуру подачи, проворачивая джойстик (D) ОК (C).
4. Нажмите и удерживайте джойстик в течение 5 секунд, чтобы вернуться к главному меню (A).

IT Temperatura minima di mandata

1. Premere la manopola per 5 secondi per raggiungere il menu delle impostazioni avanzate
2. Scegliere la voce "Min" ruotando la manopola (B) premere la manopola per poter modificare la temperatura (C).
3. Decidere la temperatura minima desiderata ruotando la manopola verso destra per aumentare e sinistra per abbassare, poi premere la manopola per confermare la scelta.
4. Premere 5 secondi la manopola per ritornare alla schermata iniziale (A).

TR Minimum Akış Sıcaklığı

1. Minimum akış sıcaklığını değiştirmek amacıyla, gelişmiş ayarlara erişmek için düğmeye 5 saniye süreyle basın (A)
2. Düğmeye (B) ve OK (Tamam) öğesine çevirerek (C) "Min" menüsünü seçin.
3. Düğmeyi çevirip (C) OK'e basarak (D) minimum akış sıcaklığını belirleyebilirsiniz.
4. Ana menüye dönmek için düğmeye 5 saniye süreyle basın (A).

FR Réglage de la température de départ minimale

1. Pour modifier la température de départ minimale, appuyez sur le bouton pendant 5 secondes pour accéder aux paramètres avancés (A).
2. Sélectionnez le menu "Min" en tournant le bouton (B) OK (C).
3. Réglez la température de départ minimale en tournant le bouton (D) OK (C).
4. Appuyez sur le bouton pendant 5 secondes pour revenir au menu principal (A).

CZ Minimální teplota topné vody.

1. Pro změnu maximální teploty topné vody stiskněte knoflík po dobu 5 vteřin a otevřete nabídku (A).
2. Zvolte v menu "MIN" stiskem prostředního knoflíku (B) OK (C).
3. Zvolte novou maximální teplotu otáčením knoflíku (C) OK (D).
4. Pro návrat k hlavní nabídce stiskněte knoflík na 5 vteřin (A).

10**CRx**

Operating Mode

**=CRA****=CRB**

GB Operating mode

1. To change the operating mode press down the knob for 5 seconds to reach advanced settings (A).
2. Choose menu "CrX" by turning the knob (B) OK (C).
3. Decide the operating mode by turning the knob (D) OK (C).

CRA = Constant temperature regulator; room unit is only a remote control.

CRB = Indoor sensor controller.

4. Press down the knob for 5 seconds to return to main menu (A).

DE Arbeitsmodus

1. Um den Arbeitsmodus zu ändern, rufen Sie die erweiterten Einstellungen auf. Drücken Sie 5 Sekunden lang das Einstellrad (A).
2. Wählen Sie das Menü "CrX" durch Drehen des Einstellrads (B) OK (C).

3. Wählen Sie die gewünschte Betriebsart durch Drehen des Einstellrads (D) OK (C).

CRA = Konstanttemperaturregler; Führungsgröße

Mediumtemperatur; Raumeinheit arbeitet als Fernverstärker

CRB = Raumtemperaturgeführt; Führungsgröße Raumtemperatur.

4. Halten Sie das Einstellrad 5 Sekunden lang gedrückt, um zum Hauptmenü zurückzukehren (A).

SE Driftläge

1. För att ändradriftläge, tryck ner ratten i 5 sekunder för att nå avancerade inställningar (A).
2. Välj menyn "CrX" genom att vrida på ratten (B) OK (C).
3. Välj driftläge genom att vrida på ratten (D) OK (C).

CRA = Konstanttemperaturreglering, rumsenheten är enbart en fjärrkontroll.

CRB = Inomhustemperaturbaserad reglering.

4. Tryck ner ratten i 5 sekunder för att återgå till huvudmenyn (A)

PL Rodzj pracy

1. By zmienić rodzaj pracy (sposób sterowania) wciśnij i przytrzymaj przycisk przez 5s, aby wejść do ustawień zaawansowanych (A).

2. Wybierz menu "CrX", przekręć przycisk w prawo lub w lewo (B) OK (C).

3. Wypierz sposób regulacji, przekręć przycisk w prawo lub w lewo (D) OK (C)

CRA = Regulacja stałotemperaturowa, jednostka pomieszczenia jest jedynie zdalnym programatorem.

CRB = Regulacja wg temp. pomieszczenia, jednostka pomieszczenia jest jedynie regulatorem temp. pomieszczenia

4. Wciśnij i przytrzymaj przycisk przez 5s, aby powrócić do głównego menu

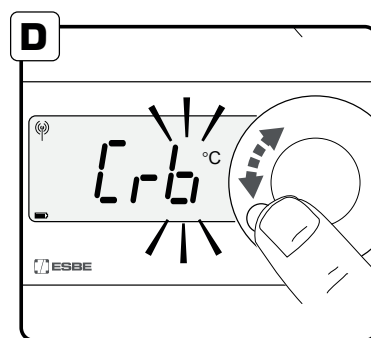
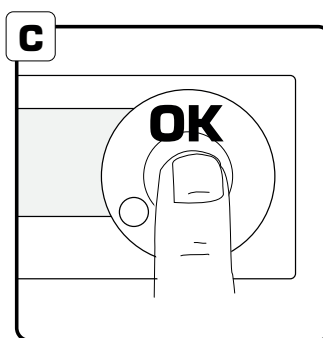
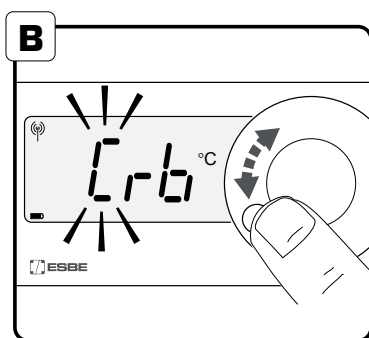
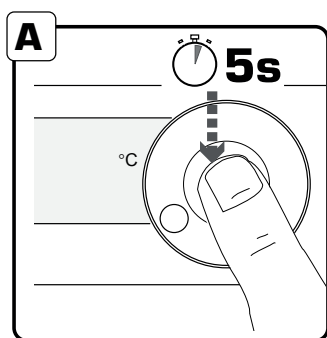

RU Режим работы

1. Чтобы изменить режим работы, войдите в меню дополнительных настроек нажав и удерживая джойстик в течение 5 секунд.
2. Выберите пункт меню "Crx" повернув джойстик (B) ОК (C).
3. Режим работы, поворачивая джойстик (D) ОК (C).
CRA = Постоянное поддержание температуры.
 Комнатный блок выполняет функции только дистанционного управления
CRB = Работает комнатный датчик.
4. Нажмите и удерживайте джойстик в течение 5 секунд чтобы вернуться в главное меню (A).

IT Modo operativo

1. Per cambiare la modalità operativa premere la manopola per 5 secondi per accedere al menù di impostazioni avanzate (A).
2. Scegliere il menù "Crx" ruotando la manopola (B) e premendola (C).
3. Decidere il modo operativo ruotando la manopola (D) e premendola (C).
CRA = Regolatore a temperatura costante, è l'unità ambiente solo un controllo remoto.
CRB = Regolatore con sensore interno.
4. Premere la manopola per 5 secondi per tornare al menù principale (A).

TR Çalışma modu

1. Operasyon modunu deęiřtirmek için ayar düęmesine 5 saniye ile basılı tutun, geliřmiř ayarlara ulařabilirsiniz (A)
2. Ayar düęmesini çevirerek (B) "Crx" menuyu secin daha sonra OK basın (C).
3. Ayar düęmesini çevirirken (D) çalışma moduna karar verin OK basın (C).
CRA = Sabit sıcaklık regülatörü, oda termostadı sadece bir uzaktan kontrollüdür.
CRB = Oda termostadlı kontrolör.
4. Ana menüye (A) dönmek için ayar düęmesine 5 saniye ile basılı tutun.

FR Mode opérationnel

1. Pour changer le mode opérationnel, appuyez sur le bouton 5 secondes pour accéder aux paramètres avancés (A).
2. Choisissez menu "CRx" en tournant le bouton (B), puis validez OK (C)
3. Choisissez votre mode opérationnel en tournant le bouton (B), puis OK (C).
CRA = Régulation à température constante, la sonde d'ambiance est désactivée et fonctionne comme une simple télécommande.
CRB = Régulateur sur la température d'ambiance.
4. Appuyez sur le bouton 5 secondes pour retourner au menu principal (A).

CZ Pracovní režim

1. Pro změnu pracovního režimu aximální teploty topné vody stiskněte knoflík po dobu 5 vteřin a otevřete nabídku (A).
2. Zvolte v menu "CRx" otáčením knoflíku (B) OK (C).
3. Zvolte požadovaný režim otáčením knoflíku (D) OK (C).
CRA = Konstantní teplota topné vody, pokojová jednotka je pouze dálkové ovládání.
CRB = Regulátor s vnitřním čidlem.
4. Pro návrat do hlavní nabídky stiskněte knoflík na 5 vteřin (A).

11

Clock

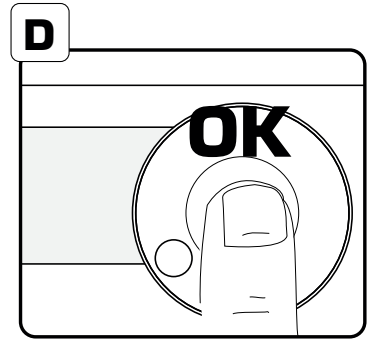
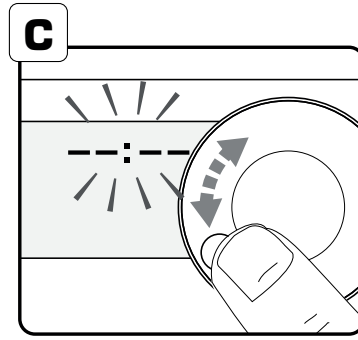
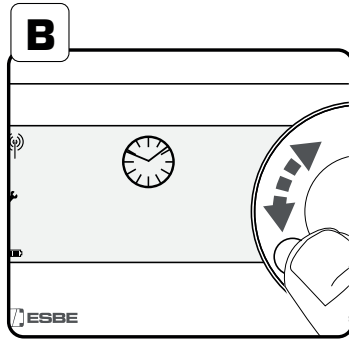
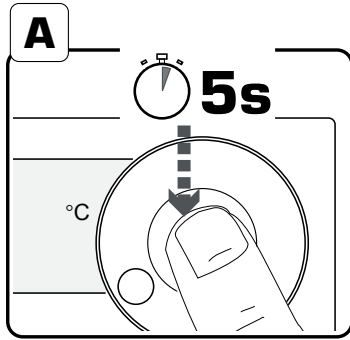

GB Set/Turn off clock and day

1. Press the knob for 5 seconds to reach advanced settings (A).
2. Choose function Clock, by turning the knob (B) OK (D)
3. Press OK (D) Set time by turning the knob (C) OK (D)
If you wish to turn off clock function and T2 preprogram - turn the knob to Off (E) and OK (D)
4. Decide day (F) OK (D)
5. Press knob for 5 seconds to return to main menu (A)

DE Einstellen/Ausschalten der Uhrzeit und des Tages

1. Halten Sie das Einstellrad 5 Sekunden lang gedrückt, um zu den erweiterten Einstellungen zu gelangen (A).
2. Wählen Sie die Funktion Uhr durch Drehen des Einstellrades aus (B) OK (D)
3. Drücken Sie OK (D) und stellen Sie die Uhrzeit durch Drehen des Einstellrades ein (C) OK (D)
Falls Sie die Zeitfunktion und das T2 Programm ausschalten möchten - drehen Sie das Einstellrad auf Off (E) und OK (D)
4. Wählen Sie den Tag aus (F) OK (D)
5. Drücken Sie das Einstellrad für 5 Sekunden, um ins Hauptmenü zurück zu gelangen (A)

SE Ställ/Stäng av klocka och dag

1. Tryck ner ratten i 5 sekunder för att nå avancerade inställningar (A).
2. Välj funktion klocka, genom att snurra ratten (B) OK (D)
3. Tryck OK (D) Ställ tiden genom att vrida på ratten (C) OK (D)
Är syftet att stänga av klockan och förprogrameringsfunktionen T2 - vrid ratten till Off (E) OK (D)
4. Ange dag (F) OK (D)
5. Håll in ratten i 5 sekunder för att återgå till huvudmenyn (A)

PL Ustawienie/Wyłączenie zegara i dnia

1. Naciśnij przycisk i przytrzymaj przez 5 sekund, aby wejść do ustawień zaawansowanych (A).
2. Wybierz funkcję zegara obracając przyciskiem (B) OK (D)
3. Naciśnij OK (D) Ustaw czas obracając przyciskiem (C) OK (D)
W celu wyłączenia funkcji zegara oraz programu T2 wybierz obracając pokrętle Off (E) i OK (D)
4. Wybierz dzień (F) OK (D)
5. Aby powrócić do głównego menu wciśnij i przytrzymaj przycisk przez 5s (A)

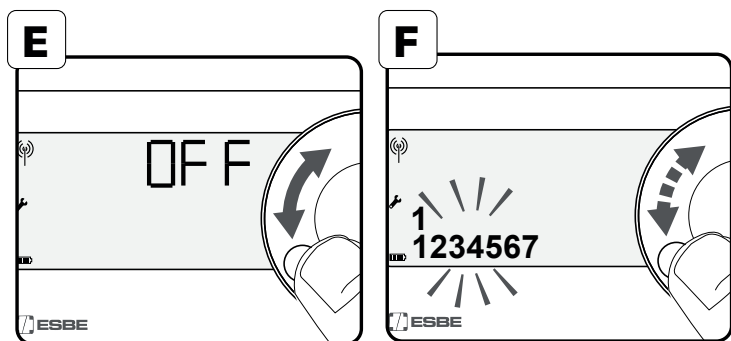

RU Установка/отключение часов и даты

1. Нажмите и удерживайте джойстик в течение 5 секунд, чтобы перейти к расширенным настройкам [A].
2. Выберите функцию "Clock", повернув ручку (B) OK (D)
3. Нажмите OK (D) Установите время, повернув ручку (C) OK (D) *Если вы хотите отключить функцию часов «Clock» и предварительную программу T2, поверните ручку в положение "Выкл." (E) и нажмите OK (D)*
4. Установите день (F) OK (D)
5. Нажмите и удерживайте ручку в течение 5 секунд для открытия главного меню [A]

IT Impostare/Disattivare orologio e giorno

1. Premere 5 secondi la manopola per raggiungere il menu delle impostazioni avanzate [A].
2. Scegliere la funzione Orologio ruotando la manopola (B) OK (D)
3. Premere OK (D) Impostare l'ora ruotando la manopola (C) OK (D)
Se si desidera disattivare la funzione Orologio e il programma preliminare T2 - ruotare la manopola su Off (E) OK (D)
4. Decidere il giorno (F) OK (D)
5. Premere la manopola per 5 secondi per tornare al menu principale [A]

TR Tarih ve saati Ayarla/Kapat

1. Gelişmiş ayarlara erişmek için orta düğmeye 5 saniye süreyle basın [A].
2. (B) OK (D) kontrol düğmesini çevirerek Clock fonksiyonunu seçin.
3. OK'a basın (D) OK (C) kontrol düğmesini (D) çevirerek saati ayarlayın.
Saat fonksiyonunu ve T2 ön programını kapatmak isterseniz - Kontrol düğmesini Off'a (E) ve OK'a (D) çevirin.
4. Günü seçin (F) OK (D)
5. Ana menüye [A] ulaşmak için kontrol düğmesini 5 saniye basılı tutun.

FR Régler/Arrêter l'horloge et le jour

1. Appuyez sur le bouton pendant 5 secondes pour accéder aux paramètres avancés [A].
2. Sélectionnez la fonction Clock (horloge) en faisant tourner le bouton (B) OK (D)
3. Appuyez sur OK (D) Réglez l'horloge en faisant tourner le bouton (C) OK (D)
Si vous souhaitez arrêter la fonction horloge et le pré programme T2 - tourner le bouton sur la position Off (arrêt) (E) OK (D)
4. Décidez du jour (F) OK (D)
5. Appuyez sur le bouton pendant 5 secondes pour retourner sur le menu principal [A]

CZ Nastavení/ vypnutí hodin a dne

1. Pro vstup do pokročilého nastavení stiskněte knoflík po dobu 5 vteřin [A].
2. Zvolte v menu symbol hodin otáčením knoflíku (B) OK (D).
3. Stiskněte knoflík (D) a nastavte aktuální čas otáčením knoflíku (C) OK (D).
Jestliže chcete zrušit funkci hodin a T2 nastavení, otočte knoflík do pozice "OFF" (E) OK (D).
4. Zvolte den (F) OK (D).
5. Pro návrat do hlavní nabídky stiskněte knoflík na 5 vteřin [A].

12**T2** 
1234567

Set Day/Week Program

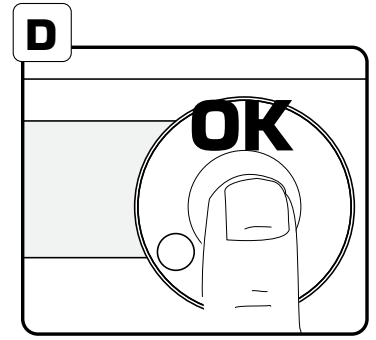
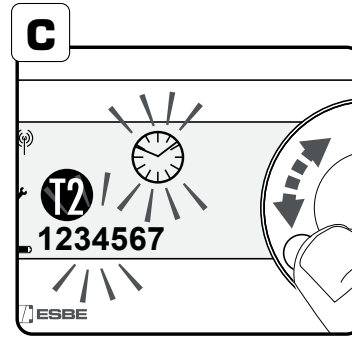
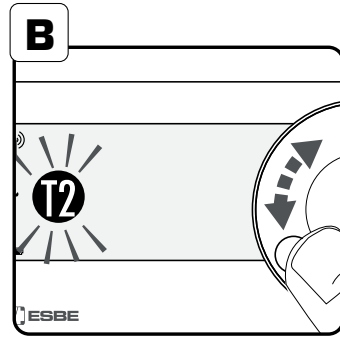
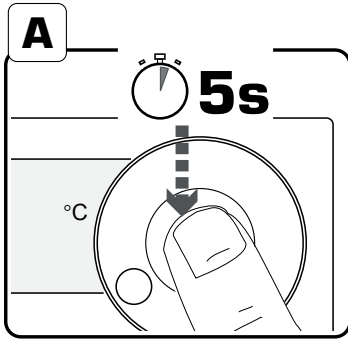

GB View or set Day/Week program

Clock has to be activated before these settings are available.

1. Press the knob for 5 seconds to reach advanced settings (A).
2. Choose function T2 by turning the knob (B) OK (D)
3. Choose T2/clock/week (C) OK (D)
4. Choose to make the same settings for all days or specify one day in the week (E) OK (D), ex. (I) (J)
5. Decide start time by turning the knob (F) OK (D), ex (H)
6. Choose function T→T2 or T2→T (G) OK (D)
7. Decide end time (F) OK (D), ex. (H)
8. Start at point 5 again for additional period or press knob for 5 seconds to return to main menu. (A)

DE Ansehen oder Einstellen des Tag/Wochenprogrammes

Die Uhr muss aktiviert sein, damit diese Einstellungen möglich sind.

1. Halten Sie das Einstellrad 5 Sekunden lang gedrückt, um zu den erweiterten Einstellungen zu gelangen (A).
2. Wählen Sie die Funktion T2 durch Drehen des Einstellrades aus (B) OK (D)
3. Wählen Sie T2/Uhr/Woche (C) OK (D)
4. Wählen Sie aus, ob Sie die Einstellungen für jeden Wochentag oder für bestimmte Tage machen möchten (E) OK (D) Beispiele. (I) (J)
5. Wählen Sie die Anfangszeit durch Drehen des Einstellrades aus (F) OK (D) Beispiele (H)
6. Wählen Sie die Funktion T→T2 oder T2→T aus (G) OK (D)
7. Wählen Sie den Endzeitpunkt aus (F) OK (D) Beispiele (H)
8. Beginnen Sie bei Punkt 5 für weitere Zeiteinstellungen oder drücken Sie das Einstellrad für 5 Sekunden, um ins Hauptmenü zurück zu gelangen (A)

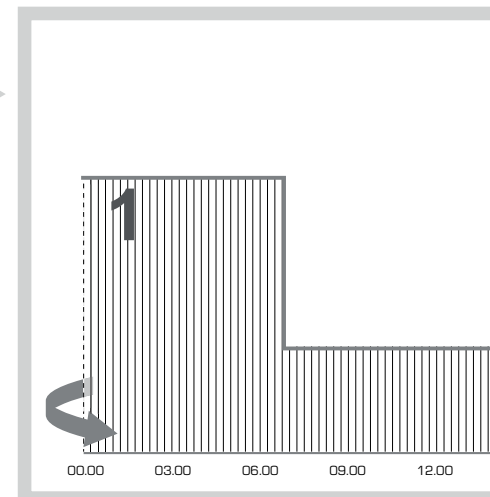
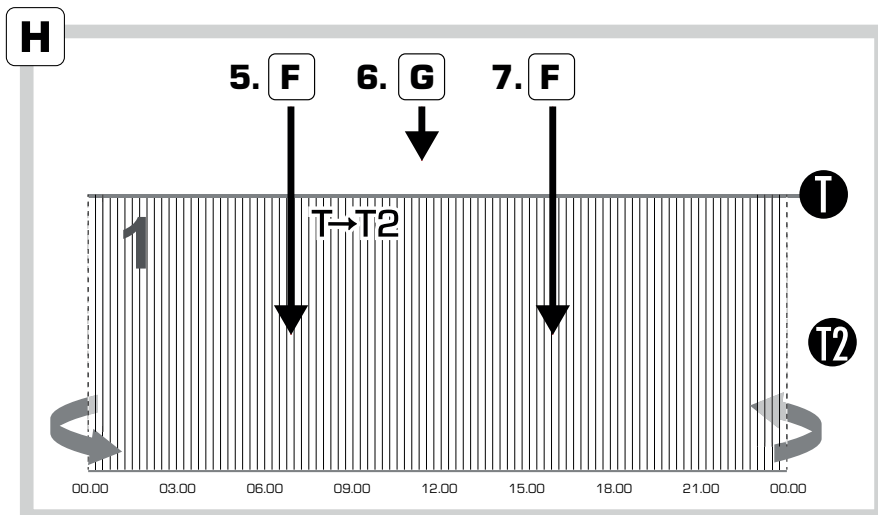

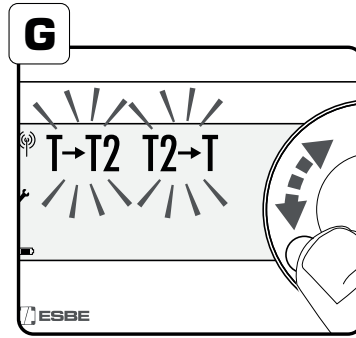
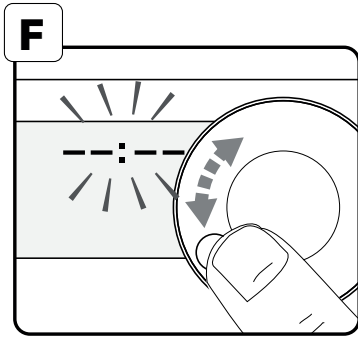
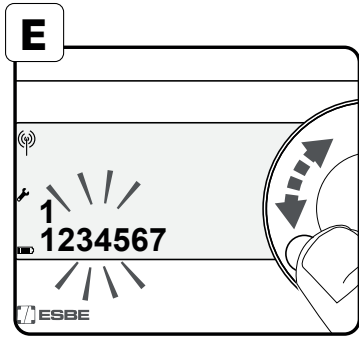

RU Просмотр или настройка программы "Day/Week"

Прежде чем эти настройки станут доступными, необходимо активировать часы (функцию "Clock").

1. Нажмите и удерживайте джойстик в течение 5 секунд, чтобы перейти к расширенным настройкам (A).
2. Выберите функцию T2, повернув ручку (B) OK (D)
3. Выберите T2/clock/week (C) OK (D)
4. Можно выбрать одни и те же настройки для всех дней или указать один день недели (E) OK (D), напр. (I) (J)
5. Выберите время начала, повернув ручку (F) OK (D), напр. (H)
6. Выберите функцию T→T2 или T2→T (G) OK (D)
7. Выберите время завершения (F) OK (D), напр. (H)
8. Повторите действия, начиная с пункта 5, для настройки дополнительного периода или нажмите и удерживайте ручку в течение 5 секунд для возвращения к главному меню. (A)

TR Gün/Hafta programını görüntüleyin veya ayarlayın

Bu ayarların yapılabilmesi için saatin etkinleştirilmesi gereklidir:

1. Gelişmiş ayarlara erişmek için orta düğmeye 5 saniye süreyle basın (A).
2. (B) OK (D) kontrol düğmesini çevirerek T2 fonksiyonunu seçin.
3. T2/clock/week seçin (C) OK (D)
4. Tüm günlere yönelik aynı ayarları yapmak için veya haftanın belirli bir gününü seçmek için (E) OK (D) örn. (I) (J)
5. (F) OK (D), kontrol düğmesini çevirerek başlangıç saatine karar verin, örn (H),
6. T→T2 veya T2→T fonksiyonunu seçin (G) OK (D)
7. Bitiş saatini seçin (F) OK (D), örn. (H)
8. Ek dönem için 5. noktadan tekrar başlayın veya ana menüye dönmek için kontrol düğmesini 5 saniye basılı tutun (A)

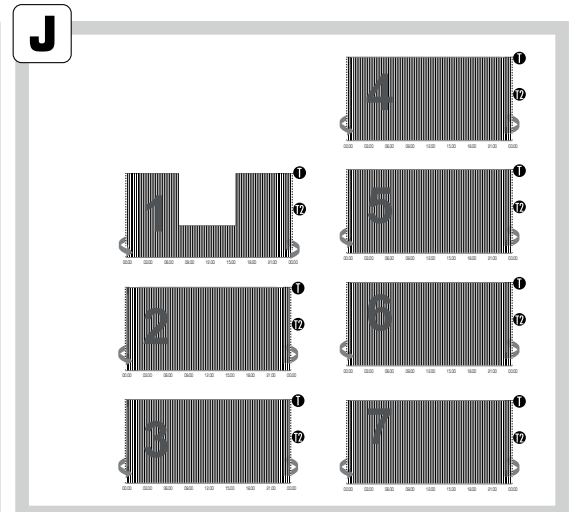
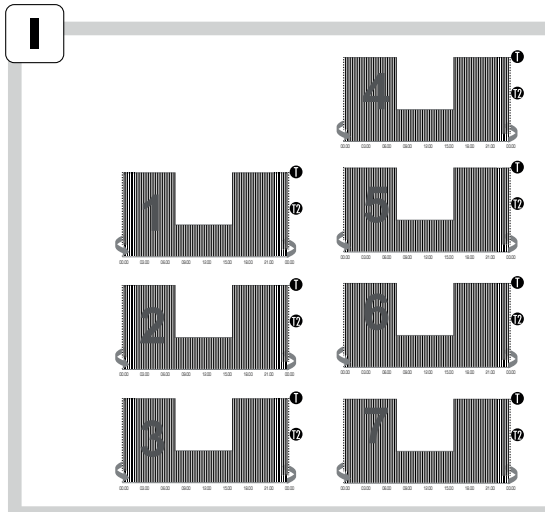
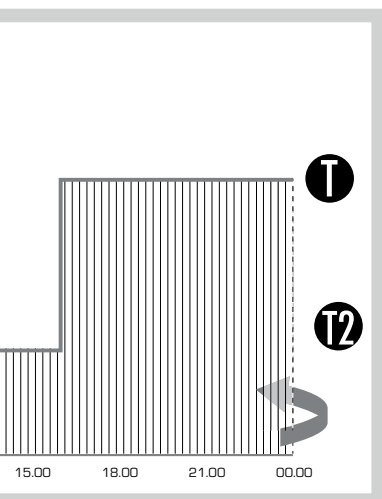

12**T2** 
1234567

Set Day/Week Program

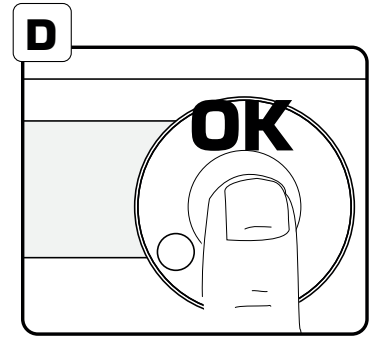
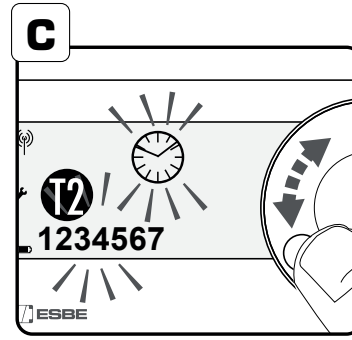
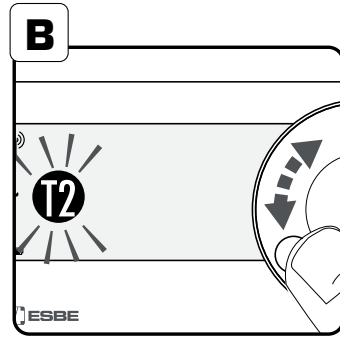
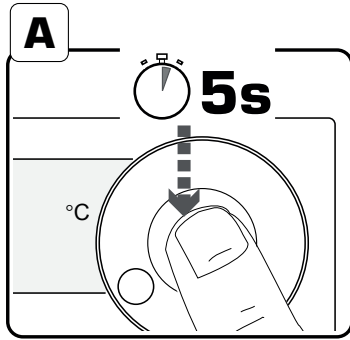

SE Visa eller ställ dag / vecko program

Klockan måste aktiveras innan dessa inställningar finns tillgängliga.

1. Tryck ner ratten i 5 sekunder för att nå avancerade inställningar (A).
2. Välj funktion T2 genom att vrida på ratten (B) OK (D)
3. Välj T2/klocka/vecka (C) OK (D)
4. Välj att göra inställningen för alla dagar eller enskild dag (E) OK (D), ex. (I) (J)
5. Bestäm starttid genom att vrida på ratten (F) OK (D), ex (H)
6. Välj funktion T→T2 eller T2→T (G) OK (D)
7. Bestäm sluttid OK, ex. (F) OK (D), ex. (H)
8. Starta vid punkt 5 igen för ytterligare en period eller håll in ratten i 5 sekunder för att återgå till huvudmenyn. (A)

PL Wyświetlanie lub ustawienie programu dobowego/tygodniowego

Zegar musi być aktywny by te ustawienia były dostępne.

1. Naciśnij przycisk i przytrzymaj przez 5 sekund, aby wejść do ustawień zaawansowanych (A).
2. Wybierz funkcję T2 obracając pokrętkę (B) OK (D)
3. Wybierz T2/zegar/tydzień (C) OK (D)
4. Wybierz ustawienie tych samych parametrów dla wszystkich dni lub ustawienie dla konkretnego dnia tygodnia (E) OK (D), np (I)(J)
5. Wybierz czas startu przez obrót przyciskiem (F) OK (D) np. (H)
6. Wybierz funkcję T→T2 lub T2→T (G) OK (D)
7. Wybierz czas końcowy przez obrót przyciskiem (F) OK (D) np. (H)
8. Powrót do punktu 5 by dodać kolejną funkcję T -> T2 lub T2 -> T. Aby powrócić do głównego menu wciśnij i przytrzymaj przycisk przez 5s (A)

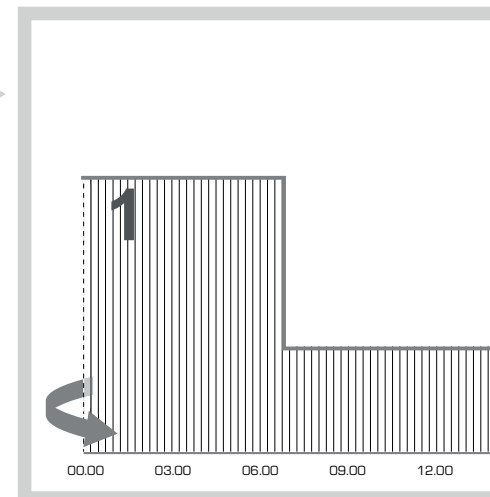
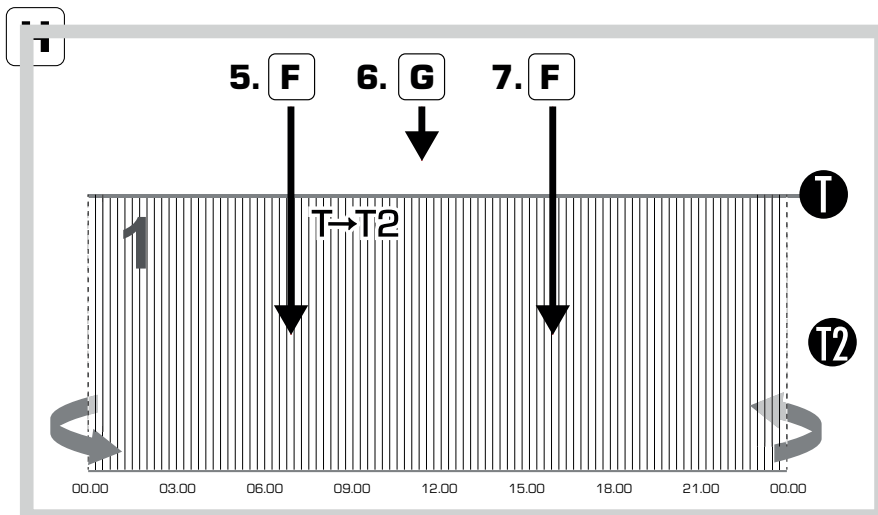

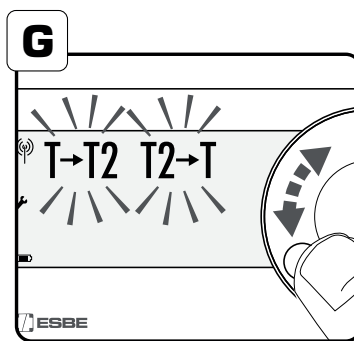
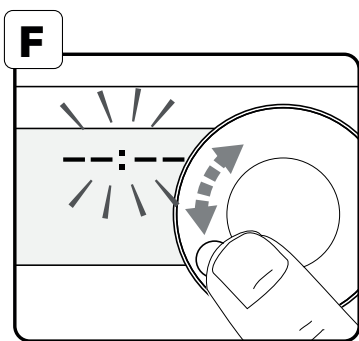
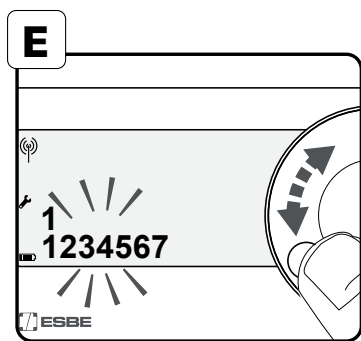

IT Visualizzare o impostare il programma Giorno/Settimana

L'orologio deve essere attivato affinché queste impostazioni siano disponibili.

1. Premere 5 secondi la manopola per raggiungere il menu delle impostazioni avanzate (A).
2. Scegliere la funzione T2 ruotando la manopola (B) OK (D)
3. Scegliere tra T2/Clock/Week (C) OK (D)
4. Scegliere se applicare le stesse impostazioni a tutti i giorni oppure specificare un giorno della settimana (E) OK (D), es. (I) (J)
5. Decidere l'ora d'inizio ruotando la manopola (F) OK (D), es. (H)
6. Scegliere la funzione T→T2 oppure T2→T (G) OK (D)
7. Decidere l'ora di fine (F) OK (D), es. (H)
8. Ripartire dal punto 5 per aggiungere altri periodi oppure premere la manopola per 5 secondi per tornare al menu principale. (A)

FR Visualiser ou régler le programme quotidien/hebdomadaire

L'horloge doit être activée avant que ces réglages soient disponibles.

1. Appuyez sur le bouton pendant 5 secondes pour accéder aux paramètres avancés (A).
2. Sélectionnez la fonction T2 en faisant tourner le bouton (B) OK (D)
3. Sélectionnez T2/clock (horloge)/week (semaine) (C) OK (D)
4. Choisissez d'avoir les mêmes réglages pour tous les jours ou différenciez un jour de la semaine (E) OK (D), ex. (I) (J)
5. Décidez de l'heure de démarrage en faisant tourner le bouton (F) OK (D), ex. (H)
6. Choisissez la fonction T→T2 ou T2→T (G) OK (D)
7. Décidez de l'heure de fin (F) OK (D), ex. (H)
8. Redémarrez au point 5 pour ajouter des périodes supplémentaires ou appuyez sur le bouton pendant 5 secondes pour retourner sur le menu principal. (A)

CZ Nastavení programu Den/ týden

Hodiny musí být nastaveny, než je tento blok dostupný v nabídce.

1. Pro vstup do pokročilého nastavení stiskněte knoflík po dobu 5 vteřin (A).
2. Zvolte v menu symbol "T2" otáčením knoflíku (B) OK (D).
3. Zvolte v menu symbol T2 / hodiny/ týden (C) OK (D).
4. Zvolte v menu buď stejné nastavení pro celý týden, nebo jiné pro každý den v týdnu (E) OK (D) příklad (I) (J).
5. Zvolte počáteční čas otáčením knoflíku (F) OK (D) příklad (H).
6. Zvolte funkci T→T2 nebo T2→T (G) OK (D).
7. Zvolte koncový čas (F) OK (D) příklad (H).
8. Začněte opět v bodě 5 pro nastavení dalších period nebo pro návrat do hlavní nabídky stiskněte knoflík na 5 vteřin (A).

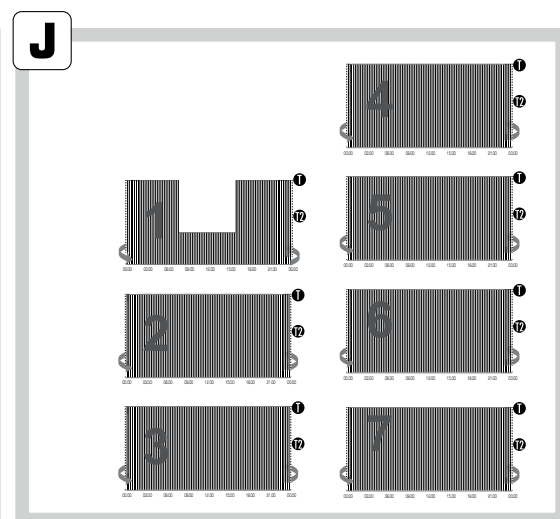
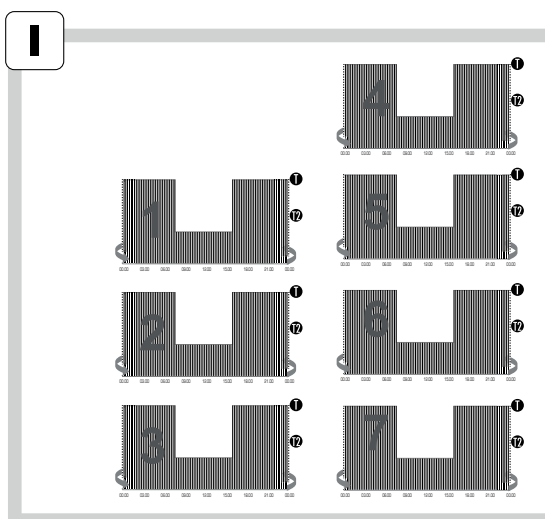
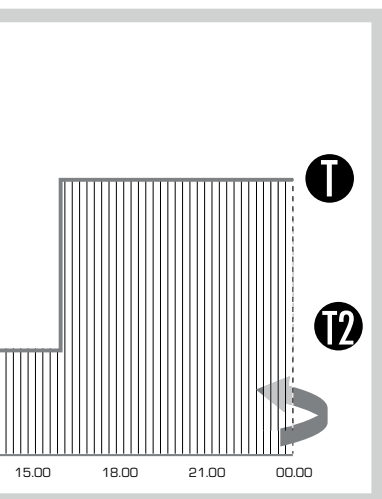

13

1234567

Change Day/Week Program

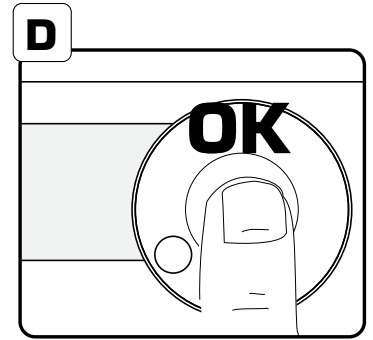
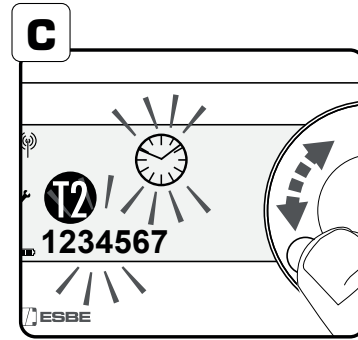
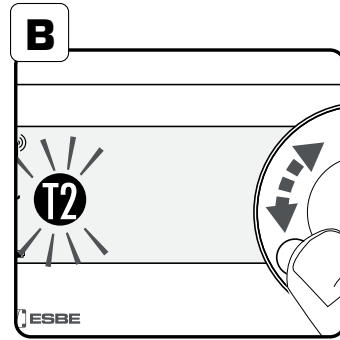
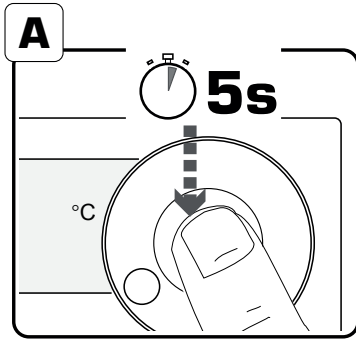

GB Change or erase Day/Week program

Clock has to be activated before these settings are available.

1. Press the knob for 5 seconds to reach advanced settings (A).
2. Choose function T2 by turning the knob (B) OK (D)
3. Choose T2/clock/week (C) OK (D)
4. Choose to make the same settings for all days or specify one day in the week (E) OK (D), ex. (I) (J)
5. Decide new start time by turning the knob (F) OK (D) ex. (H)
6. Choose function T→T2 or T2→T (G) OK (D)
7. Decide end new time (F) OK (D), ex. (H)
8. Start at point 5 again for additional change/erase or press knob for 5 seconds to return to main menu. (A)

DE Ändern oder Löschen des Tag/Wochenprogrammes

Die Uhr muss aktiviert sein, damit diese Einstellungen möglich sind.

1. Halten Sie das Einstellrad 5 Sekunden lang gedrückt, um zu den erweiterten Einstellungen zu gelangen (A).
2. Wählen Sie die Funktion T2 durch Drehen des Einstellrades aus (B) OK (D)
3. Wählen Sie T2/Uhr/Woche (C) OK (D)
4. Wählen Sie aus, ob Sie die Einstellungen für jeden Wochentag oder für bestimmte Tage machen möchten (E) OK (D) Beispiele (I) (J)
5. Wählen Sie eine neue Anfangszeit durch Drehen des Einstellrades aus (F) OK (D) Beispiele (H)
6. Wählen Sie die Funktion T→T2 oder T2→T aus (G) OK (D)
7. Wählen Sie den Endzeitpunkt aus (F) OK (D), Beispiele (H)
8. Beginnen Sie bei Punkt 5 für weitere Zeitänderungen/-lösungen oder drücken Sie das Einstellrad für 5 Sekunden, um ins Hauptmenü zurück zu gelangen (A)

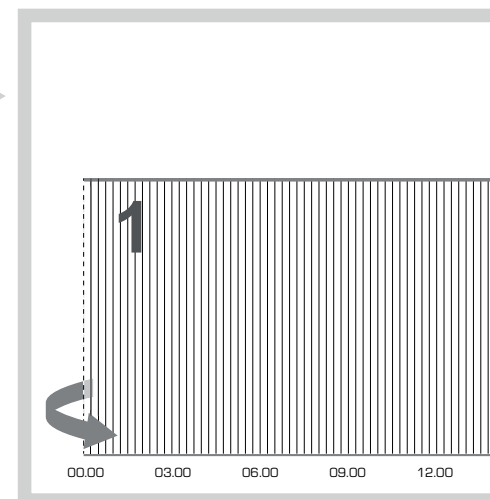
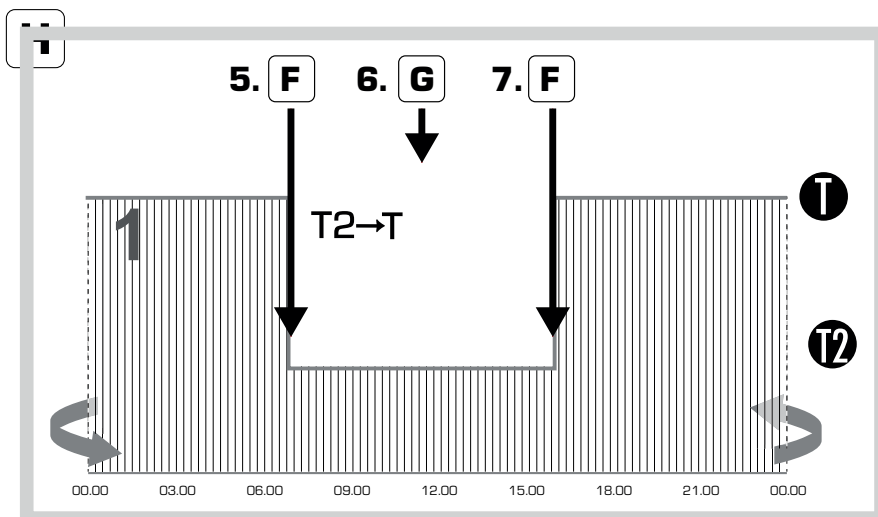

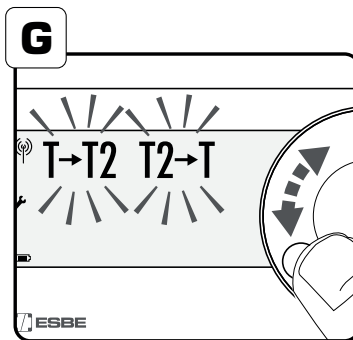
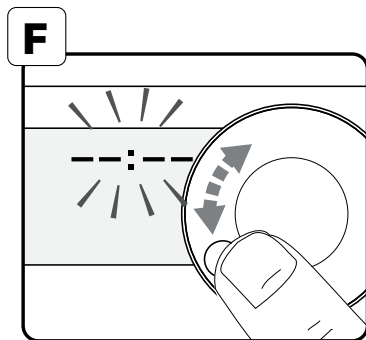
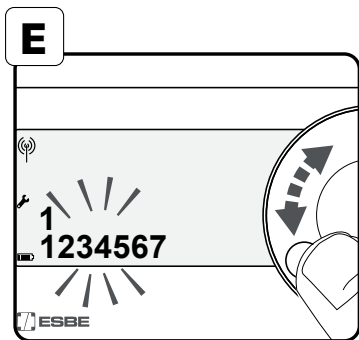

RU Изменение или удаление программы "Day/Week"

Прежде чем эти настройки станут доступными, необходимо активировать часы (функцию "Clock").

1. Нажмите и удерживайте джойстик в течение 5 секунд, чтобы перейти к расширенным настройкам (A).
2. Выберите функцию T2, повернув ручку (B) OK (D)
3. Выберите T2/clock/week (C) OK (D)
4. Можно выбрать одни и те же настройки для всех дней или указать один день недели (E) OK (D), напр. (I) (J)
5. Выберите новое время начала, повернув ручку (F) OK (D) напр. (H)
6. Выберите функцию T→T2 или T2→T (G) OK (D)
7. Выберите время завершения (F) OK (D), напр. (H)
8. Повторите действия, начиная с пункта 5, для дополнительного изменения/удаления или нажмите и удерживайте ручку в течение 5 секунд для возвращения к главному меню. (A)

TR Gün/Hafta programını düzenleyin veya silin

Bu ayarların yapılabilmesi için saatin etkinleştirilmesi gereklidir:

1. Gelişmiş ayarlara erişmek için orta düğmeye 5 saniye süreyle basın (A).
2. (B) OK (D) kontrol düğmesini çevirerek T2 fonksiyonunu seçin.
3. T2/clock/week seçin (C) OK (D)
4. Tüm günlere yönelik aynı ayarları yapmak için veya haftanın belirli bir gününü seçmek için (E) OK (D), ex. (I) (J)
5. (F) OK (D) kontrol düğmesini çevirerek yeni başlangıç saatine karar verin, örn (H)
6. T→T2 veya T2→T fonksiyonunu seçin (G) OK (D)
7. Bitiş saatini seçin (F) OK (D), örn.(H)
8. Ek düzenleme/silme için 5. noktadan tekrar başlayın veya ana menüye dönmek için kontrol düğmesini 5 saniye basılı tutun. (A)

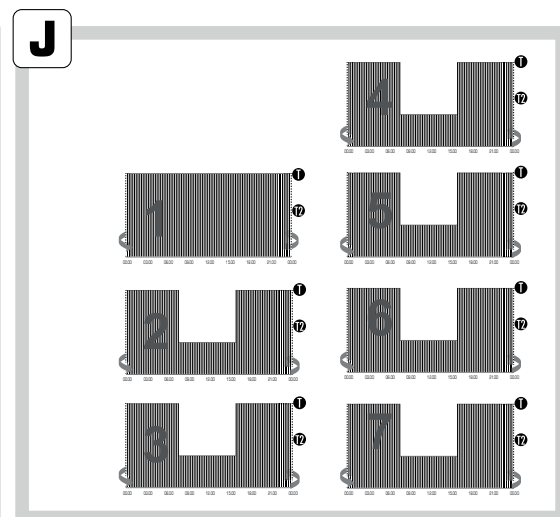
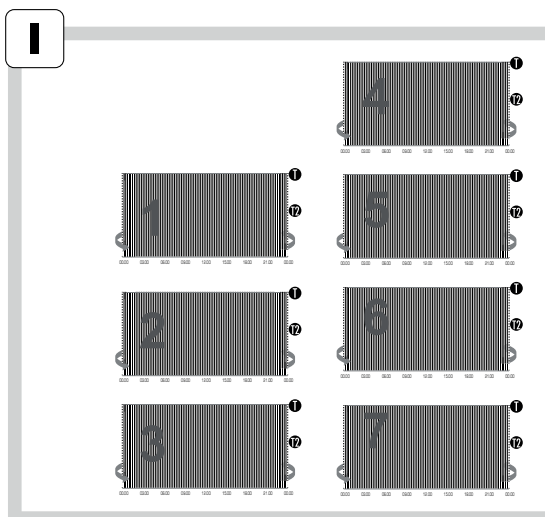
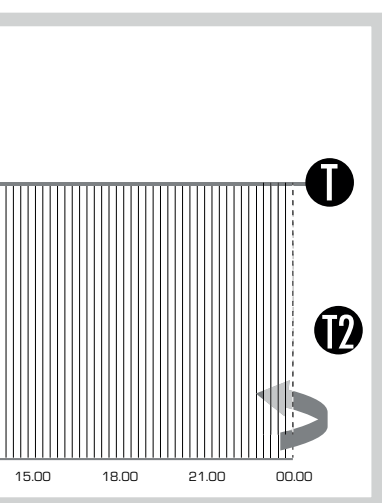

13**T2** 
1234567

Change Day/Week Program

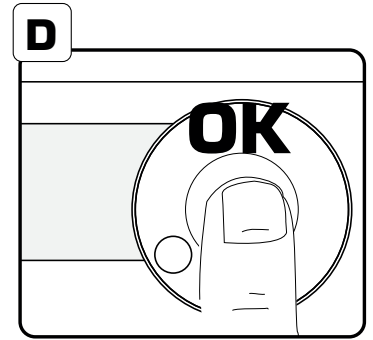
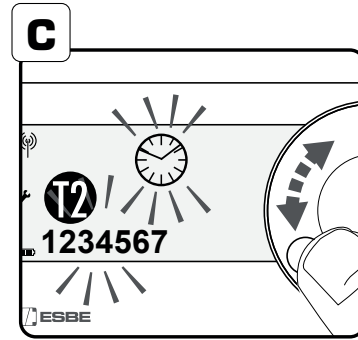
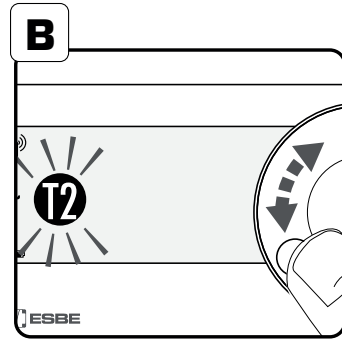
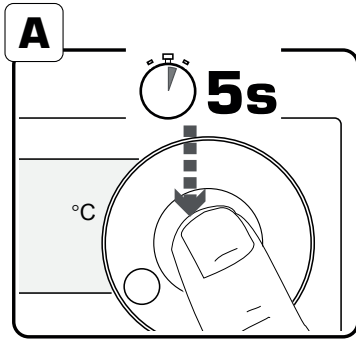

SE Ändra eller radera dag/ vecka programmet

Klockan måste aktiveras innan dessa inställningar finns tillgängliga.

1. Tryck ner ratten i 5 sekunder för att nå avancerade inställningar (A).
2. Välj funktion T2 genom att vrida på ratten (B) OK (D)
3. Välj T2/klocka/vecka (C) OK (D)
4. Välj att göra inställningen för alla dagar eller enskild dag (E) OK (D), ex. (I) (J)
5. Bestäm ny starttid genom att vrida på ratten (F) OK (D), ex. (H)
6. Välj funktion T→T2 eller T2→T (G) OK (D)
7. Bestäm ny sluttid (F) OK (D), ex. (H)
8. Starta vid punkt 5 igen för ytterligare förändring / radering eller håll in ratten i 5 sekunder för att återgå till huvudmenyn. (A)

PL Zmiana lub kasowanie programu dobowego/tygodniowego

Zegar musi być aktywny by te ustawienia były dostępne.

1. Naciśnij przycisk i przytrzymaj przez 5 sekund, aby wejść do ustawień zaawansowanych (A).
2. Wybierz funkcję T2 obracając pokrętkę (B) OK (D)
3. Wybierz T2/zegar/tydzień (C) OK (D)
4. Wybierz ustawienie tych samych parametrów dla wszystkich dni lub ustawienie dla konkretnego dnia tygodnia (E) OK (D) np. (I) (J)
5. Wybierz nowy czas startu przez obrót przyciskiem (F) OK (D) np. (H)
6. Wybierz funkcję T→T2 lub T2→T (G) OK (D)
7. Wybierz nowy czas końcowy przez obrót przyciskiem (F) OK (D) np. (H)
8. Powróć do punktu 5 by dodać/zmienić/skasować funkcję T -> T2 lub T2 -> T. Aby powrócić do głównego menu wciśnij i przytrzymaj przycisk przez 5s (A)

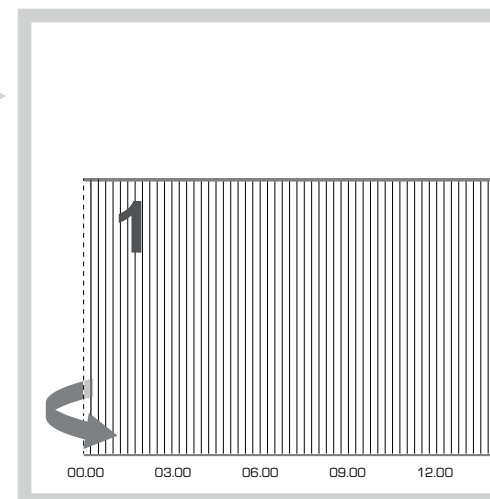
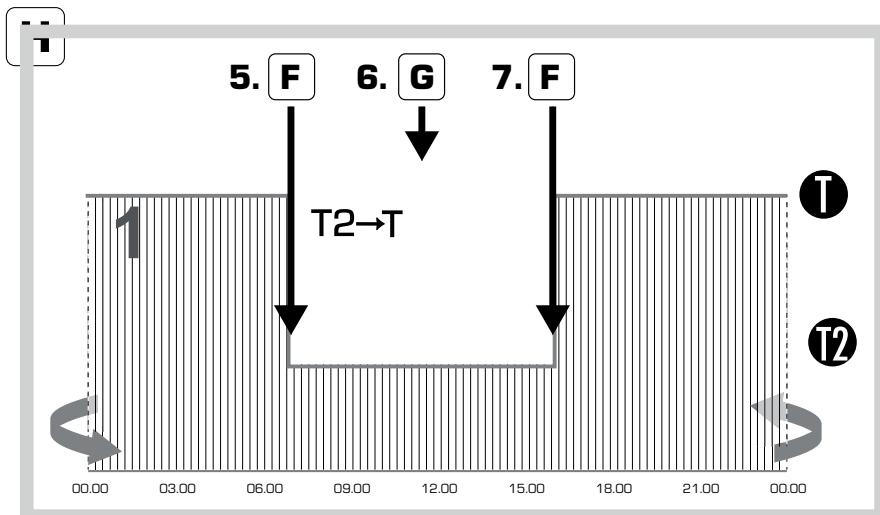

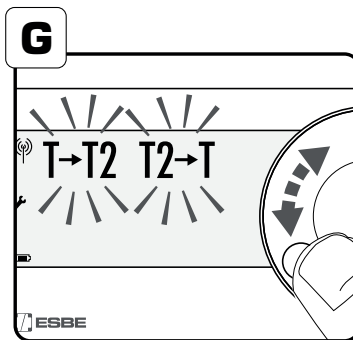
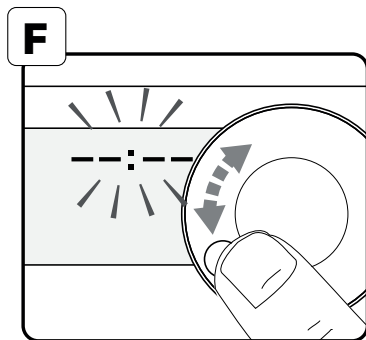
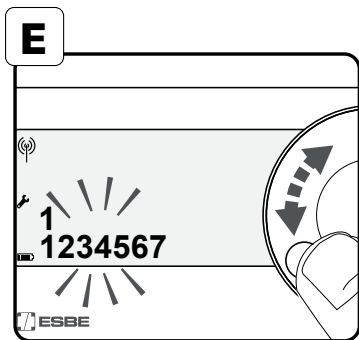

IT Modificare o cancellare il programma Giorno/Settimana

L'orologio deve essere attivato affinché queste impostazioni siano disponibili.

1. Premere 5 secondi la manopola per raggiungere il menu delle impostazioni avanzate (A).
2. Scegliere la funzione T2 ruotando la manopola (B) OK (D)
3. Scegliere tra T2/Clock/Week (C) OK (D)
4. Scegliere se applicare le stesse impostazioni a tutti i giorni oppure specificare un giorno della settimana (E) OK (D), es. (I) (J)
5. Decidere la nuova ora d'inizio ruotando la manopola (F) OK (D), es (H)
6. Scegliere la funzione T→T2 oppure T2→T (G) OK (D)
7. Decidere l'ora di fine (F) OK (D), es. (H)
8. Ripartire dal punto 5 per modifiche/cancellazioni aggiuntive oppure premere la manopola per 5 secondi per tornare al menu principale. (A)

FR Modifier ou effacer le programme quotidien/hebdomadaire

L'horloge doit être activée avant que ces réglages soient disponibles.

1. Appuyez sur le bouton pendant 5 secondes pour accéder aux paramètres avancés (A).
2. Sélectionnez la fonction T2 en faisant tourner le bouton (B) OK (D)
3. Sélectionnez T2/clock (horloge)/week (semaine) (C) OK (D)
4. Choisissez d'avoir les mêmes réglages pour tous les jours ou différenciez un jour de la semaine (E) OK (D), ex. (I) (J)
5. Décidez d'une nouvelle heure de démarrage en faisant tourner le bouton (F) OK (D) ex. (H)
6. Choisissez la fonction T→T2 ou T2→T (G) OK (D)
7. Décidez de l'heure de fin (F) OK (D), ex. (H)
8. Redémarrez au point 5 pour modifier/effacer davantage ou appuyez sur le bouton pendant 5 secondes pour retourner sur le menu principal. (A)

CZ Změna nebo zrušení programu Den/ týden

Hodiny musí být aktivovány, než je tento blok dostupný v nabídce.

1. Pro vstup do pokročilého nastavení stiskněte knoflík po dobu 5 vteřin (A).
2. Zvolte v menu symbol "T2" otáčením knoflíku (B) OK (D).
3. Zvolte v menu symbol T2 / hodiny/ týden (C) OK (D).
4. Zvolte v menu buď stejné nastavení pro celý týden, nebo jiné pro každý den v týdnu (E) OK (D) příklad (I) (J).
5. Zvolte počáteční čas otáčením knoflíku (F) OK (D) příklad (H). Zvolte počáteční čas otáčením knoflíku (F) OK (D) příklad (H).
6. Zvolte funkci T→T2 nebo T2→T (G) OK (D).
7. Zvolte koncový čas (F) OK (D) příklad (H).
8. Začněte opět v bodě 5 pro nastavení dalších period nebo pro návrat do hlavní nabídky stiskněte knoflík na 5 vteřin (A).

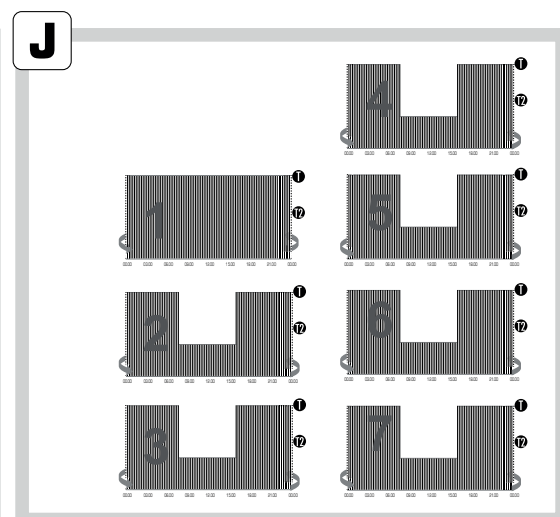
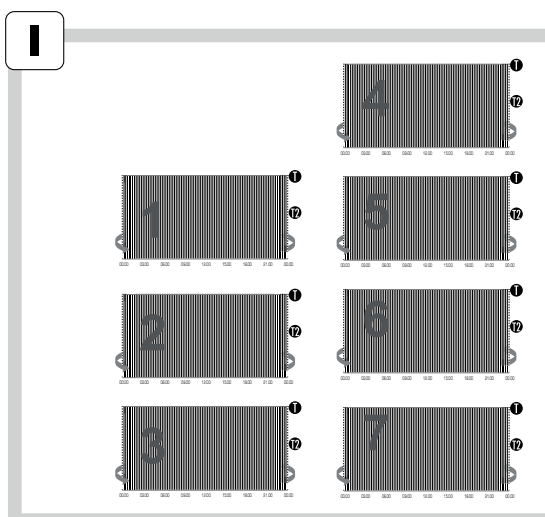
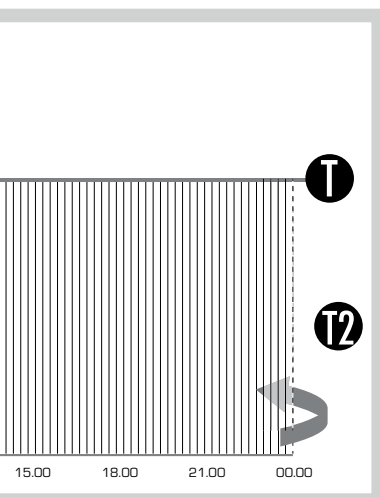

14**T2 °C**

T2 Temperature

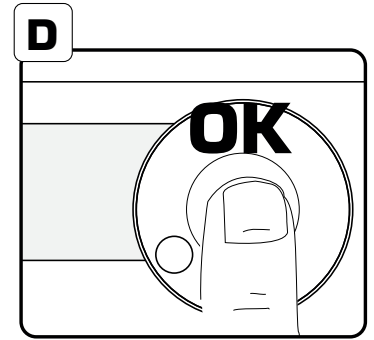
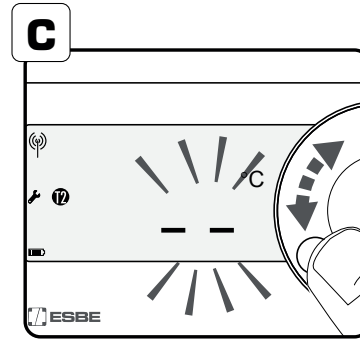
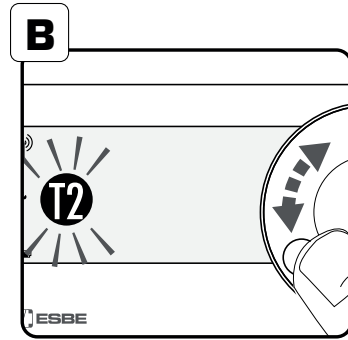
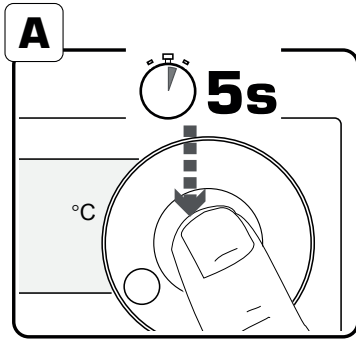

GB Set T2 temperature

1. Press the knob for 5 seconds to reach advanced settings (A).
2. Choose funktion T2 by turning the knob (B) OK (D)
3. Choose **T2 °C** (C) OK (D)
4. Decide room set T2 temperature by turning the knob (E) OK (D)
5. Press knob for 5 seconds to return to main menu (A)

DE Einstellen der T2 Temperatur

1. Halten Sie das Einstellrad 5 Sekunden lang gedrückt, um zu den erweiterten Einstellungen zu gelangen (A).
2. Wählen Sie die Funktion T2 aus (B) OK (D)
3. Wählen Sie **T2 °C** aus (C) OK (D)
4. Wählen Sie die Raumtemperatur T2 durch Drehen des Einstellrades aus (E) OK (D)
5. Drücken Sie das Einstellrad für 5 Sekunden, um ins Hauptmenü zurück zu gelangen (A)

SE Ställ T2 temperaturen

1. Tryck ner ratten i 5 sekunder för att nå avancerade inställningar (A).
2. Välj Funktion T2 genom att vrida på ratten (B) OK (D)
3. Välj **T2 °C** (C) OK (D)
4. Ställ in T2 temperaturen genom att vrida på ratten (E) OK (D)
4. Håll in ratten i 5 sekunder för att återgå till huvudmenyn (A)

PL Set T2 temperature

1. Naciśnij przycisk i przytrzymaj przez 5 sekund, aby wejść do ustawień zaawansowanych (A).
2. Wybierz funkcję T2 obracając pokrętkę (B) OK (D)
3. Wybierz **T2 °C** (C) OK (D)
4. Wybierz temperaturę T2 pomieszczenia przez obrót pokrętkę (E) OK (D)
5. Aby powrócić do głównego menu wciśnij i przytrzymaj przycisk przez 5s (A)

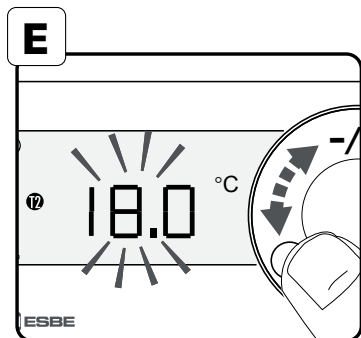

RU Установка температуры T2

1. Нажмите и удерживайте джойстик в течение 5 секунд, чтобы перейти к расширенным настройкам (A).
2. Выберите функцию T2 (B) OK (D)
3. Выберите **T2 °C** (C) OK (D)
4. Установите температуру T2 в помещении, повернув ручку (E) OK (D)
5. Нажмите и удерживайте ручку в течение 5 секунд для открытия главного меню (A)

IT Impostare la temperatura T2

1. Premere 5 secondi la manopola per raggiungere il menu delle impostazioni avanzate (A).
2. Scegliere la funzione T2 (B) OK (D)
3. Scegliere **T2 °C** (C) OK (D)
4. Decidere la temperatura T2 della stanza ruotando la manopola (E) OK (D)
5. Premere la manopola per 5 secondi per tornare al menu principale (A)

TR T2 sıcaklığını ayarlama

1. Gelişmiş ayarlara erişmek için orta düğmeye 5 saniye süreyle basın (A).
2. T2 fonksiyonunu seçin (B) OK (D)
3. **T2 °C** seçin (C) OK (D)
4. Kontrol düğmesini (E) çevirerek oda için T2 sıcaklığı ayarını kararlaştırın. OK (D)
5. Ana menüye (A) ulaşmak için kontrol düğmesini 5 saniye basılı tutun.

FR Fixer la température T2

1. Appuyez sur le bouton pendant 5 secondes pour accéder aux paramètres avancés (A).
2. Sélectionnez la fonction T2 (B) OK (D)
3. Sélectionnez **T2 °C** (C) OK (D)
4. Décidez de la température T2 fixée dans la pièce en tournant le bouton (E) OK (D)
5. Appuyez sur le bouton pendant 5 secondes pour retourner sur le menu principal (A)

CZ Nastavení teploty T2

1. Pro vstup do pokročilého nastavení stiskněte knoflík po dobu 5 vteřin (A).
2. Zvolte v menu symbol T2 otáčením knoflíku (B) OK (D).
3. Zvolte v menu symbol T2°C otáčením knoflíku (C) OK (D).
4. Zvolte pokojovou teplotu T2 otáčením knoflíku (E) OK (D).
5. Pro návrat do hlavní nabídky stiskněte knoflík na 5 vteřin (A).

15



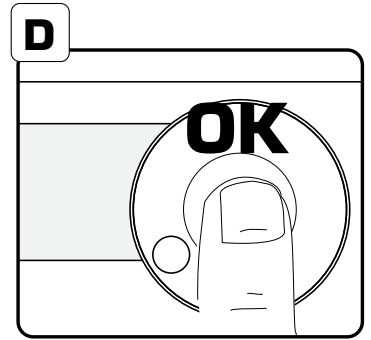
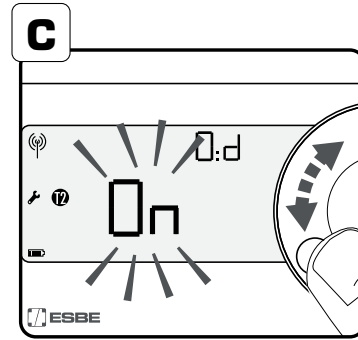
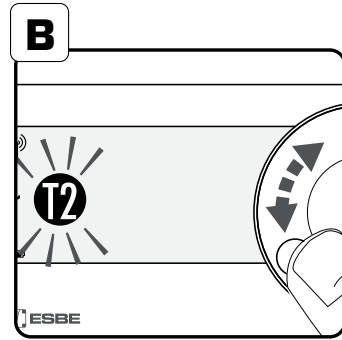
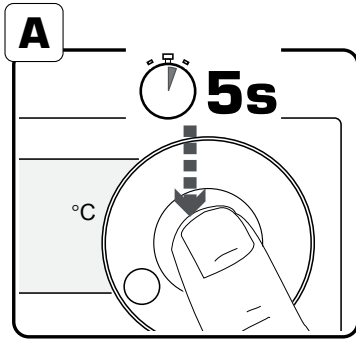

T2 Off/On



GB Set T2 continuously

1. Press the knob for 5 seconds to reach advanced settings (A).
2. Choose function T2 by turning the knob (B) OK (D)
3. Choose **T2 off** or **T2 on** (C) OK (D)
4. Set how many days T2 shall be Off or On. (E)
*T2 Off/on * 0:d = According to weekly program*
*T2 Off/on * xx:d = T2 Continuously Off/On in xx days*
*T2 Off/on * -:d = T2 Continuously Off/On*
 OK (D)
5. Press knob for 5 seconds to return to main menu (A)
**T2 off = T On*

DE Einstellen von T2 für einen Zeitraum

1. Halten Sie das Einstellrad 5 Sekunden lang gedrückt, um zu den erweiterten Einstellungen zu gelangen (A).
2. Wählen Sie die Funktion T2 aus (B) OK (D)
3. Wählen Sie **T2 off** oder **T2 on** (C) OK (D)
4. Stellen Sie ein, wie viele Tage T2 ausgeschaltet Off oder eingeschaltet On sein soll (E)
*T2 Off/on * 0:d = In Bezug auf das Wochenprogramm*
*T2 Off/on * xx:d = T2 Kontinuierlich Off/On für xx Tage*
*T2 Off/on * -:d = T2 Kontinuierlich Off/On*
 OK (D)
5. Drücken Sie das Einstellrad für 5 Sekunden, um ins Hauptmenü zurück zu gelangen (A)
**T2 off = T On*

SE Ställ T2 kontinuerligt

1. Tryck ner ratten i 5 sekunder för att nå avancerade inställningar (A).
2. Välj Funktion T2 genom att vrida på ratten (B) OK (D)
3. Välj **T2 off** eller **T2 on** (C) OK (D)
4. Ange hur många dagar T2 skall vara Av eller På. (E)
*T2 Off / On * 0: d = Enligt veckoprogram*
*T2 Off / On * xx: d = T2 kontinuerligt Av/På i xx dagar*
*T2 Off / On * -:d = T2 kontinuerligt Av/På*
 OK (D)
5. Håll in ratten i 5 sekunder för att återgå till huvudmenyn (A)
**T2 Off = T On*

PL Nastawa temperatury T2 ciągle

1. Naciśnij przycisk i przytrzymaj przez 5 sekund, aby wejść do ustawień zaawansowanych (A).
2. Wybierz funkcję T2 obracając pokrętkę (B) OK (D)
3. Wybierz **T2 off** lub **T2 on** (C) OK (D)
4. Wybierz ile dni ma być włączona/wyłączona temperatura T2 (E)
*T2 Off/On * 0:d = Zgodnie z programem tygodniowym*
*T2 Off/On * xx:d = Temperatura T2 ciągle przez xx dni*
*T2 Off/On * -:d = Temperatura T2 ciągle Off/On*
 OK (D)
5. Aby powrócić do głównego menu wciśnij i przytrzymaj przycisk przez 5s (A)
**T2 off = T On*

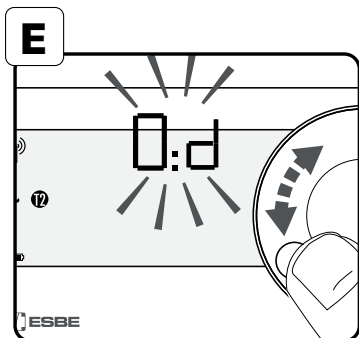

RU Установка постоянной температуры T2

1. Нажмите и удерживайте джойстик в течение 5 секунд, чтобы перейти к расширенным настройкам (A).
2. Выберите функцию T2 (B) OK (D)
3. Выберите **T2 off** или **T2 on** (C) OK (D)
4. Укажите, в течение скольких дней функция T2 должна быть выключена или включена. (E)
T2 Off/on 0:d = в соответствии с недельной программой*
T2 Off/on xx:d = T2 постоянно выкл./вкл. через xx дней*
T2 Off/on --:d = T2 постоянно выкл./вкл.*
 OK (D)
5. Нажмите и удерживайте ручку в течение 5 секунд для открытия главного меню (A)
**T2 off = T On*

IT Impostare T2 in modalità continua

1. Premere 5 secondi la manopola per raggiungere il menu delle impostazioni avanzate (A).
2. Scegliere la funzione T2 ruotando la manopola (B) OK (D)
3. Scegliere tra **T2 off** oppure **T2 on** (C) OK (D)
4. Impostare per quanti giorni T2 deve essere Off (disattivata) oppure On (attivata). (E)
T2 Off/on 0:d = in base al programma settimanale (Week)*
T2 Off/on xx:d = T2 Off/On in modalità continua nei giorni xx*
T2 Off/on --:d = T2 Off/On in modalità continua*
 OK (D)
5. Premere la manopola per 5 secondi per tornare al menu principale (A)
**T2 off = T On*

TR T2'yi devamlı olarak ayarlayın

1. Gelişmiş ayarlara erişmek için orta düğmeye 5 saniye süreyle basın (A).
2. T2 fonksiyonunu seçin (B) OK (D)
3. **T2 kapalı** veya **T2 açık** seçin (C) OK (D)
4. T2'nin kaç gün Açık ve kaç gün Kapalı olacağını ayarlayın. (E)
T2 Off/on 0:d = Haftalık programa göre*
T2 Off/on xx:d = T2 xx gün boyunca devamlı Kapalı/Açık*
T2 Off/on --:d = T2 Devamlı Kapalı/Açık*
 OK (D)
5. Ana menüye (A) ulaşmak için kontrol düğmesini 5 saniye basılı tutun
**T2 kapalı = T Açık*

FR Fixer T2 continue

1. Appuyez sur le bouton pendant 5 secondes pour accéder aux paramètres avancés (A).
2. Sélectionnez la fonction T2 (B) OK (D)
3. Sélectionnez **T2 off** (arrêt) ou **T2 on** (marche) (C) OK (D)
4. Fixez le nombre de jours où T2 doit être éteint (Off) ou allumé (On) (E)
T2 Off/on 0:d = Conformément au programme hebdomadaire*
T2 Off/on xx:d = T2 continuellement Off (éteint)/On (allumé) pendant xx jours*
T2 Off/on --:d = T2 continuellement Off (éteint)/On (allumé)*
 OK (D)
5. Appuyez sur le bouton pendant 5 secondes pour retourner sur le menu principal (A)
**T2 off (éteint) = T On (allumé)*

CZ Nastavení teploty T2 trvale

1. Pro vstup do pokročilého nastavení stiskněte knoflík po dobu 5 vteřin (A).
2. Zvolte v menu symbol T2 otáčením knoflíku (B) OK (D).
3. Zvolte v menu **T2 Off** nebo **T2 On** (C) OK (D).
4. Zvolte kolik dní bude T2 zapnuta nebo vypnuta (E).
*T2 Off/ On * 0:d = Dle týdenního programu*
*T2 Off/ On * xx:d = T2 trvale Off/On na xx dní*
*T2 Off/ On * _ _:d = T2 trvale OFF/On OK (D).*
5. Pro návrat do hlavní nabídky stiskněte knoflík na 5 vteřin (A).
**T2 off = T On*

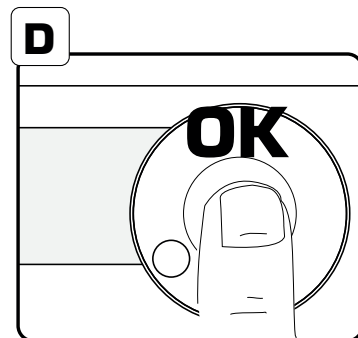
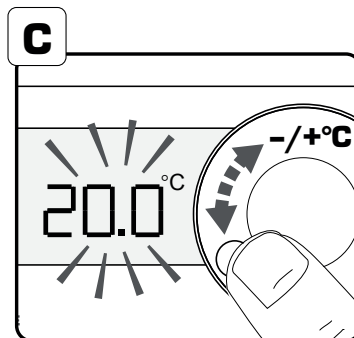
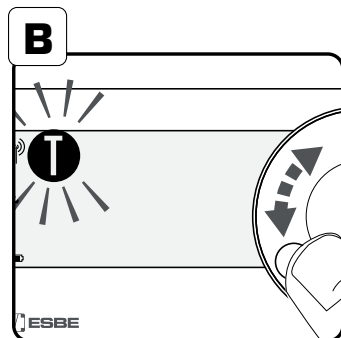
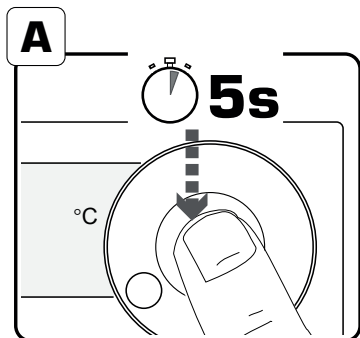
16**T** °C**T** Temperature**GB** Set T temperature

1. Press the knob for 5 seconds to reach advanced settings (A).
2. Choose function T by turning the knob (B) OK (C)
3. Decide room set **T** temperature by turning the knob (D) OK (C)
4. Press knob for 5 seconds to return to main menu (A)

DE Einstellen der Temperatur T

1. Halten Sie das Einstellrad 5 Sekunden lang gedrückt, um zu den erweiterten Einstellungen zu gelangen (A).
2. Wählen Sie die Funktion T (B) OK (C)
3. Wählen Sie die Raumtemperatur durch Drehen des Einstellrades aus (D) OK (C)
4. Drücken Sie das Einstellrad für **5** Sekunden, um ins Hauptmenü zurück zu gelangen (A)

SE Ställ in T temperatur

1. Tryck ner ratten i 5 sekunder för att nå avancerade inställningar (A).
2. Välj Funktion T genom att vrida på ratten (B) OK (C)
3. Ställ in önskad **T** temperaturen genom att vrida på ratten (D) OK (C)
4. Håll in ratten i 5 sekunder för att återgå till huvudmenyn (A)

PL Nastawa temperatury T

1. Naciśnij przycisk i przytrzymaj przez 5 sekund, aby wejść do ustawień zaawansowanych (A).
2. Wybierz funkcję T obracając pokrętle (B) OK (C)
3. Wybierz temperaturę **T** pomieszczenia przez obrót pokrętle (D) OK (C)
4. Aby powrócić do głównego menu wciśnij i przytrzymaj przycisk przez 5s (A)

RU Установка температуры **T**

1. Нажмите и удерживайте джойстик в течение 5 секунд, чтобы перейти к расширенным настройкам (A).
2. Выберите функцию **T** (B) OK (C)
3. Установите температуру **T** в помещении, повернув ручку (D) OK (C)
4. Нажмите и удерживайте ручку в течение 5 секунд для открытия главного меню (A)

IT Impostare la temperatura **T**

1. Premere 5 secondi la manopola per raggiungere il menu delle impostazioni avanzate (A).
2. Scegliere la funzione **T** ruotando la manopola (B) OK (C)
3. Decidere la temperatura **T** della stanza ruotando la manopola (D) OK (C)
4. Premere la manopola per 5 secondi per tornare al menu principale (A)

TR **T** sıcaklığını ayarlama

1. Gelişmiş ayarlara erişmek için orta düğmeye 5 saniye süreyle basın (A).
2. **T** fonksiyonunu seçin (B) OK (C)
3. Kontrol düğmesini (D) çevirerek oda için **T** sıcaklığı ayarını kararlaştırın. OK (C)
4. Ana menüye (A) ulaşmak için kontrol düğmesini 5 saniye basılı tutun.

FR Fixer la température **T**

1. Appuyez sur le bouton pendant 5 secondes pour accéder aux paramètres avancés (A).
2. Sélectionnez la fonction **T** (B) OK (C)
3. Décidez de la température **T** fixée dans la pièce en tournant le bouton (D) OK (C)
4. Appuyez sur le bouton pendant 5 secondes pour retourner sur le menu principal (A)

CZ Nastavení teploty **T**

1. Pro vstup do pokročilého nastavení stiskněte knoflík po dobu 5 vteřin (A).
2. Zvolte v menu symbol **T** otáčením knoflíku (B) OK (C).
3. Nastavte pokojovou teplotu **T** otáčením knoflíku (D) OK (C).
4. Pro návrat do hlavní nabídky stiskněte knoflík na 5 vteřin (A).

17**T CAL**

Calibration

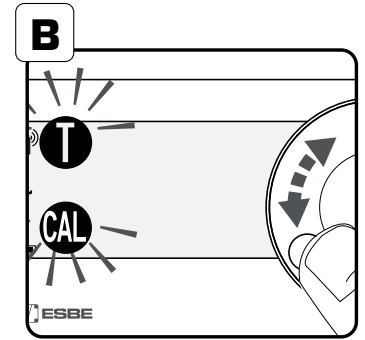
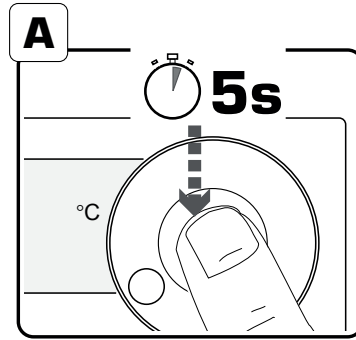
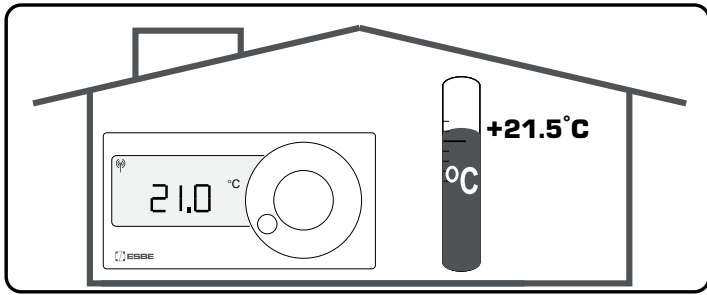

GB Calibrate room unit

1. Press the knob for 5 seconds to reach advanced settings (A).
2. Choose function T Cal by turning the knob (B) OK (C)
3. Calibrate the temperature by turning the knob (D) OK (C)
4. Press knob for 5 seconds to return to main menu (A)

DE Kalibrieren der Raumanzeigeeinheit

1. Halten Sie das Einstellrad 5 Sekunden lang gedrückt, um zu den erweiterten Einstellungen zu gelangen (A).
2. Wählen Sie die Funktion T Cal (B) OK (C)
3. Kalibrieren Sie die Temperatur durch Drehen des Einstellrades (D) OK (C)
4. Drücken Sie das Einstellrad für 5 Sekunden, um ins Hauptmenü zurück zu gelangen (A)

SE Kalibrera rumsenheten

1. Tryck ner ratten i 5 sekunder för att nå avancerade inställningar (A).
2. Välj Funktion T Cal genom att vrida på ratten (B) OK (C)
3. Kalibrera temperaturen genom att vrida på ratten (D) OK (C)
4. Håll in ratten i 5 sekunder för att återgå till huvudmenyn (A)

PL Kalibracja jednostki pomieszczenia

1. Naciśnij przycisk i przytrzymaj przez 5 sekund, aby wejść do ustawień zaawansowanych (A).
2. Wybierz funkcję T Cal obracając pokrętle (B) OK (C)
3. Wykalibruj temperaturę przez obrót pokrętle (D) OK (C)
4. Aby powrócić do głównego menu wciśnij i przytrzymaj przycisk przez 5s (A)

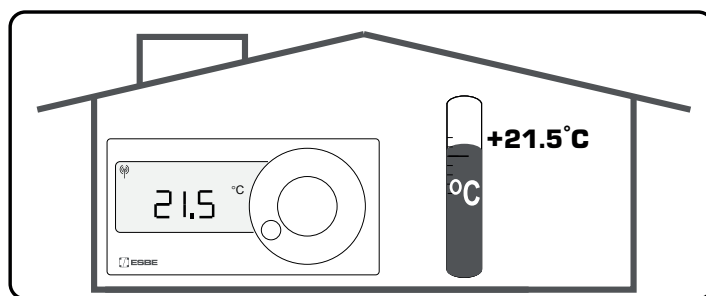
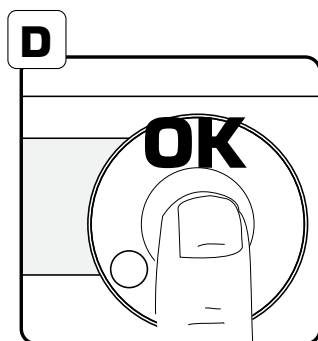
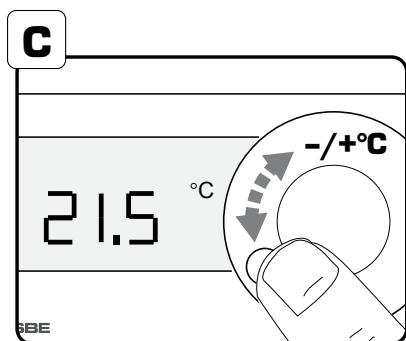

RU Калибровка комнатного устройства в помещении

1. Нажмите и удерживайте джойстик в течение 5 секунд, чтобы перейти к расширенным настройкам (A).
2. Выберите функцию T Cal (B) OK (C)
3. Установите температуру, повернув ручку (D) OK (C)
4. Нажмите и удерживайте ручку в течение 5 секунд для открытия главного меню (A)

TR Oda birimini ayarlama

1. Gelişmiş ayarlara erişmek için orta düğmeye 5 saniye süreyle basın (A).
2. T Cal fonksiyonunu seçin (B) OK (C)
3. Kontrol düğmesini (D) çevirerek oda için sıcaklığı ayarlayın. OK (C)
4. Ana menüye (A) ulaşmak için kontrol düğmesini 5 saniye basılı tutun.

IT Calibrare l'unità ambiente

1. Premere 5 secondi la manopola per raggiungere il menu delle impostazioni avanzate (A).
2. Scegliere la funzione T Cal ruotando la manopola (B) OK (C)
3. Calibrare la temperatura ruotando la manopola (D) OK (C)
4. Premere la manopola per 5 secondi per tornare al menu principale (A)

FR Calibrer l'unité pour la pièce

1. Appuyez sur le bouton pendant 5 secondes pour accéder aux paramètres avancés (A).
2. Sélectionnez la fonction T Cal (B) OK (C)
3. Calibrez la température en faisant tourner le bouton (D) OK (C)
4. Appuyez sur le bouton pendant 5 secondes pour retourner sur le menu principal (A)

CZ Kalibrace pokojové jednotky

1. Pro vstup do pokročilého nastavení stiskněte knoflík po dobu 5 vteřin (A).
2. Zvolte v menu T CAL otáčením knoflíku (B) OK (C).
3. Otočením knoflíku proveďte kalibraci (D) OK (C).
4. Pro návrat do hlavní nabídky stiskněte knoflík na 5 vteřin (A).

18**T****T2**

External activation of T2

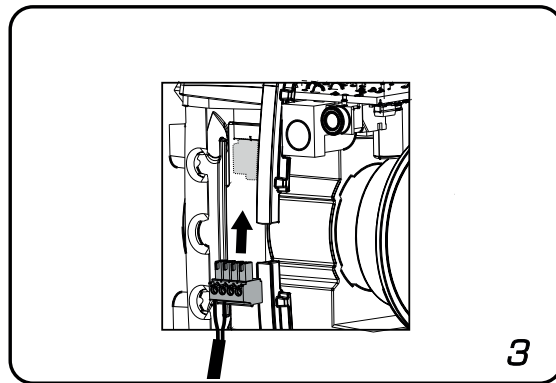
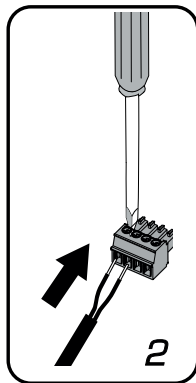
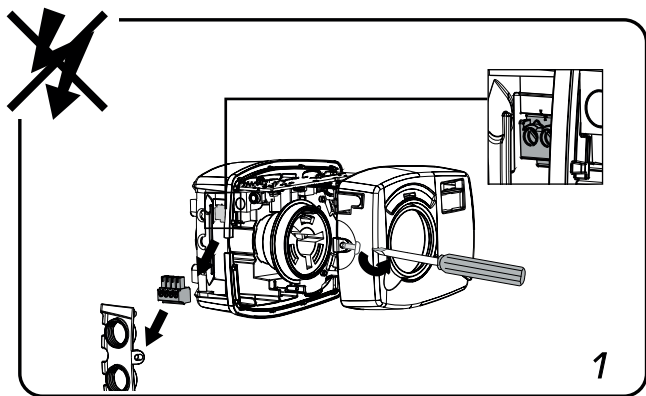
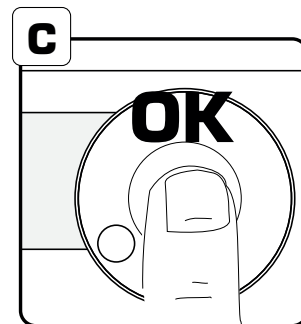
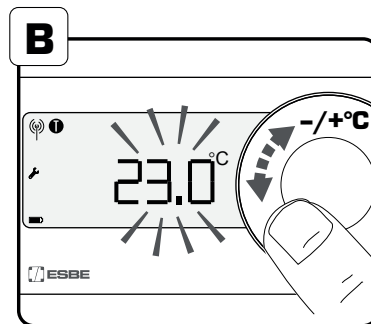
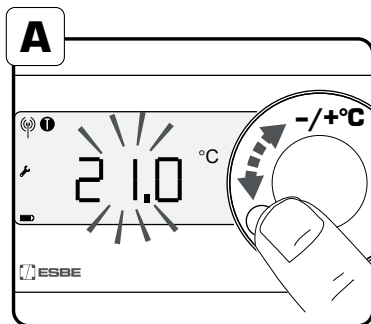
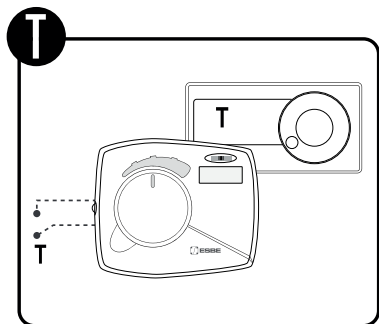

GB External activation of T2

T2 mode is activated by an external signal.

1. Disconnect power to the controller.
2. Unscrew the cover (1) and connect two conductors to the green connector (2).
3. Place the connector on the PCB (3) and assembly the cover back (4).
4. Connect power to the controller (5).

When the two conductors are interconnected T2 temperature is activated and the T2 symbol is shown in the display. The connection shall be without any voltage or current and with a maximum resistance of 100Ω.

Activation of T2 by external equipment is overriding all other room unit setting like weekly program.

SE Extern aktivering av T2

Driftläge T2 aktiveras av en extern signal.

1. Bryt spänningen till reglerdonet.
2. Skruva loss locket (1) och ansluta två ledare till den gröna kontakten (2).
3. Placera kontakten på kretskortet (3) och montera tillbaka locket (4).
4. Anslut spänning till reglerdonet (5).

När de två ledarna kortslutes aktiveras T2 temperaturen och T2 symbolen visas på displayen. Anslutningen skall vara utan spänning eller ström och med en maximal resistans på 100Ω. (D) Aktivering av T2 med extern utrustning inaktiverar alla andra inställningar för rumsenheten t ex veckoprogram.

DE Externe Aktivierung von T2

Der Modus T2 wird durch ein externes Signal aktiviert.

1. Trennen Sie den Regler von der Stromversorgung.
2. Schrauben Sie die Abdeckung ab (1) und schließen Sie die beiden Leiter an den grünen Steckverbinder an (2).

3. Setzen Sie den Steckverbinder auf der Leiterplatte ein (3) und bringen Sie die Abdeckung wieder an (4).

4. Stellen Sie die Stromversorgung wieder her (5).

Wenn die beiden Leiter miteinander verbunden werden, ist T2 aktiviert und T2 erscheint im Display. An dieser Verbindung darf weder Spannung noch Strom anliegen und sie darf einen maximalen Widerstand von 100 Ω aufweisen. Hinweis: Das durch externe Geräte aktivierte T2 hat Vorrang gegenüber dem an der Raumeinheit eingestellten Wochenprogramm.

PL Zewnętrzna aktywacja temperatury T2

Tryb T2 uruchamiany jest przez sygnał zewnętrzny.

1. Odłączyć zasilanie sterownika.
2. Odkręcić obudowę sterownika (1) i podłączyć dwa przewody do zielonej kostki (2).
3. Podłączyć kostkę do PCB (3) i zamontować obudowę sterownika (4).
4. Podłączyć zasilanie do sterownika (5).

Gdy styk T2 jest zwarty aktywowana jest alternatywna temperatura T2. Na wyświetlaczu sterownika wyświetlany jest symbol T2. Aktywacja zdalna temp. T2 nadpisuje ustawienia jednostki pomieszczenia, np. program tygodniowy. Uwaga: Styk T2 jest beznapięciowy. Połączenie musi być bez napięcia i/prądu, maksymalna rezystancja 100Ω.

RU Внешняя активация температуры T2

T2 режим активируется с помощью внешнего сигнала

1. Отсоедините контроллер от сети питания.
2. Открутите крышку (1) и подсоедините два провода к зеленому разъему (2).
3. Разместите коннектор на монтажной плате (3) и установите в свое место (4).
4. Подключите контроллер к сети питания (5). крышку на свое место (4).

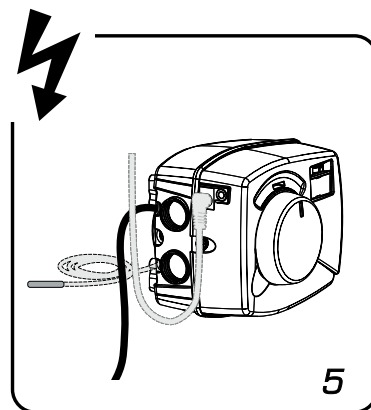
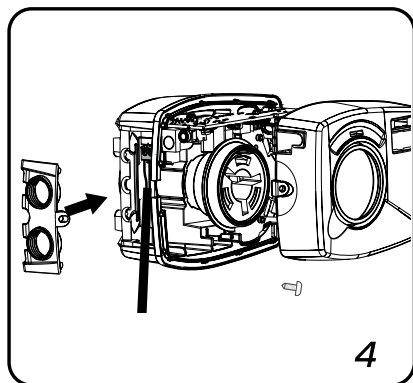
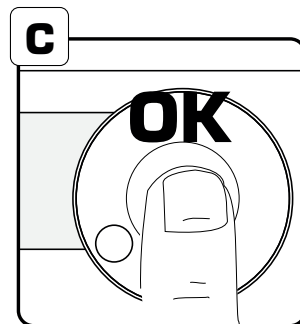
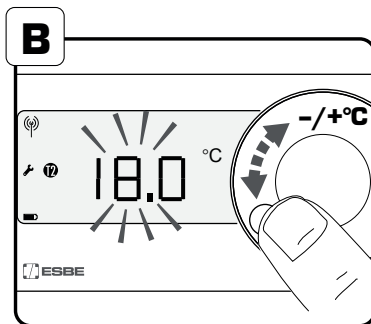
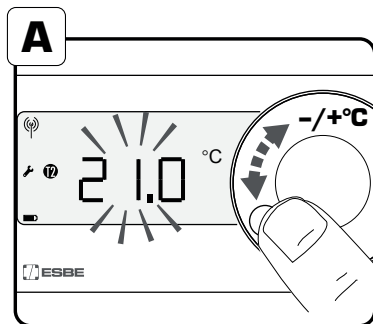
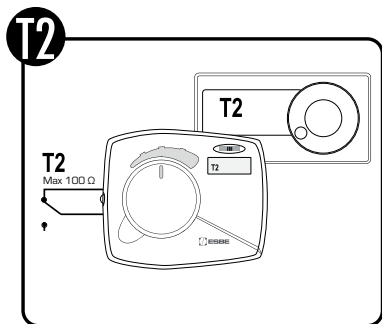

При сопряжении двух проводов активируется функция параллельной регулировки, и на дисплее отображается символ T2. Активация T2 через внешнее устройство отменяет все остальные настройки, например настройки недельного цикла. Соединения должно выполняться при отсутствии напряжения или тока и при максимальном сопротивлении 100 Ом.

IT Attivazione esterna di T2

La modalità T2 è attivata da un segnale esterno.

1. Scollegare alimentazione della centralina.
2. Svitare la vite e rimuovere il coperchio della centralina [1]. Collegare il dispositivo esterno al connettore verde [2].
3. Inserire di nuovo il connettore nel suo alloggiamento, PCB [3], e assemblare di nuovo il coperchio [4].
4. Alimentare di nuovo la centralina [5].

Quando i 2 connettori sono collegati, la temperatura T2 è attiva e il simbolo T2 compare sul display. Il collegamento deve essere fatto tramite un contatto pulito senza voltaggio o corrente e con una resistenza massima di 100 ohm. L'attivazione di T2 tramite un dispositivo esterno sovrascrive tutte le altre impostazioni dell'unità ambiente come il programma settimanale.

TR T2'nin haricen etkinleştirilmesi

T2 harici ekipman tarafından etkinleştirilir.

1. Kontrolörün gücünü kesin.
2. Kapağın vidasını açarak çıkarın [1] ve iki adet iletkeni yeşil konektöre bağlayın [2].
3. Konektörü PCB üzerine yerleştirin [3] ve kapağı tekrar takın [4].
4. Kontrolöre gücü bağlayın [5].

İki iletken birbirine bağlandığında, T2 sıcaklığı etkinleştirilir ve ekranda T2 sembolü gösterilir. Bağlantıda herhangi bir voltaj ya da akım olmamalı ve maksimum direnç 100 Ω olmalıdır. Harici bir ekipman tarafından T2'nin aktif edilmesi haftalık program gibi diğer tüm oda sensörü ayarlarının iptal edilmesini sağlar.

FR Activation externe de T2

Le mode alternatif T2 est activé par un signal externe.

1. Débranchez le contrôleur de l'alimentation électrique.
2. Dévissez le couvercle [1] et raccordez les deux fils conducteurs au connecteur vert [2].
3. Placez le connecteur sur la carte de circuit imprimé [3], puis remontez le couvercle [4].
4. Branchez le contrôleur à l'alimentation électrique. [5]

Lorsque les deux fils conducteurs sont interconnectés, le réglage Offset est activé et le symbole T2 s'affiche sur l'écran. Dans ce mode, tout changement de température de départ souhaitée ne pourra être effectué que dans le menu [Cur] ou dans le menu [OFS]. Le raccordement doit être effectué sans tension ni intensité et avec une résistance maximum de 100Ω.

CZ Externí aktivace T2

T2 mód je aktivován externím signálem.

1. Odpojte napájení regulátoru
2. Odšroubujte víko těla regulátoru [1] a připojte vodiče na zelený konektor [2].
3. Zasuňte konektor do desky tištěného spoje [3] a přišroubujte víko těla regulátoru zpět [4].
4. Připojte napájení regulátoru [5].

Po propojení vodičů připojených na konektor je teplota T2 aktivována a na displeji svítí T2. Mezi vodiči nesmí být napětí a maximální přípustný odpor je 100Ω [D].

Aktivování teploty T2 externím zařízením je prioritní před nastavením ostatních pokojových jednotek např. týdenní program.

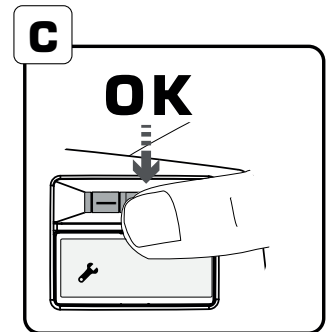
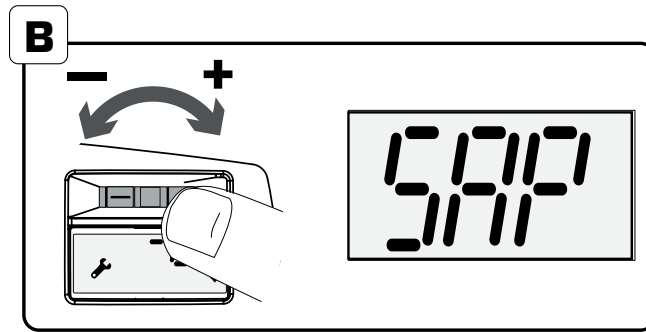
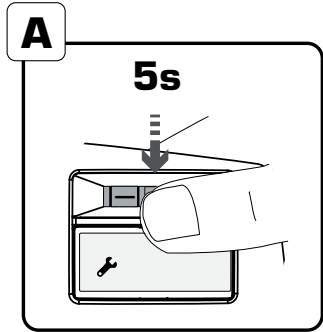

Symbol	Explanation GB	Förklaring SE	Erklärung DE	Objasnienia PL	Объяснение RU
	Self adjusting P-factor	Självinställande P-faktor	Selbstanpassenden P-Faktor	Samoregulujący się współczynnik P	Саморегулирующийся Р-фактор

GB On/Off Self adjusting P-factor

Parameter SAP should be turned OFF if you want to set the sensitivity of the regulation manually.

1. To turn On/Off self adjusting P-factor (regulation parameter), press down the joystick for 5 seconds to reach advanced settings (A).
2. Choose menu "SAP" by pressing the joystick (B) OK (C).
3. Choose On or Off by pressing the joystick (D) OK (C).
4. Press down the joystick for 5 seconds to return to main menu (A).

Note: Table and graphs shows the factory setting.

SE På/Av Självjusterande P-faktor

Parameter SAP bör stängas AV (OFF) om du vill ställa in regleringens känslighet manuellt.

1. För att slå på/av självjusterande P-faktor (regleringsparameter), tryck ned joysticken 5 sekunder för att nå avancerade inställningar.
2. Välj menyn "SAP" genom att trycka på joysticken (B) OK (C).
3. Välj On eller Off genom att trycka på joysticken (D) OK (C).
4. Tryck ned joysticken i 5 sekunder för att återgå till huvudmenyn (A).

OBS: Tabellen och diagrammet visar fabriksinställningen.

DE Ein/Aus Selbstanpassender P-Faktor

Der Parameter SAP sollte ausgeschaltet werden (OFF), wenn Sie die Empfindlichkeit der Regelung manuell einstellen möchten.

1. Um den selbstanpassenden P-Faktor (Regulierung Parameter) ein-/auszuschalten, halten Sie den Joystick 5 Sekunden lang gedrückt, um zu den erweiterten Einstellungen zu gelangen (A).

2. Wählen Sie das Menü „SAP“ durch Drücken des Joysticks (B) OK (C).

3. Wählen Sie Ein oder Aus, indem Sie den Joystick (D) OK (C) drücken.

4. Halten Sie den Joystick 5 Sekunden lang gedrückt, um zum Hauptmenü zurückzukehren (A).

Hinweis: In der Tabelle und dem Diagramm ist die Werkseinstellung dargestellt.

PL Wł./Wył. Samoregulujący się współczynnik P

Parametr SAP powinien być wyłączony, jeśli chcesz ręcznie ustawić czułość regulacji.

1. Aby włączyć/wyłączyć samodopasowujący się współczynnik P (parametr regulacji), naciśnij joystick przez 5 sekund, aby przejść do ustawień zaawansowanych (A).
2. Wybierz menu "SAP" i naciśnij joystick (B) OK (C).
3. Wybierz Wł. lub Wył., naciskając joystick (D) OK (C).
4. Naciśnij i przytrzymaj joystick przez 5 sekund, aby powrócić do głównego menu (A).

Uwaga: Tabela i wykresy przedstawiają ustawienia fabryczne.

RU Вкл./выкл. Саморегулирующийся Р-фактор

Параметр SAP должен быть выключен, если вы хотите установить чувствительность регулирования вручную.

1. Чтобы включить/выключить самонастраивающийся Р-фактор (параметр регулирования), нажмите на джойстик и удерживайте его в течение 5 секунд, чтобы перейти к расширенным настройкам (A).
2. Выберите меню «SAP», нажав на джойстик (B) OK (C).
3. Выберите меню On or Off, нажав джойстик (D) OK (C).
4. Удерживайте джойстик в течение 5 секунд, чтобы вернуться к главному меню (A).

Примечание. Таблица и графики с изображением заводских настроек.

Self adjusting P-factor

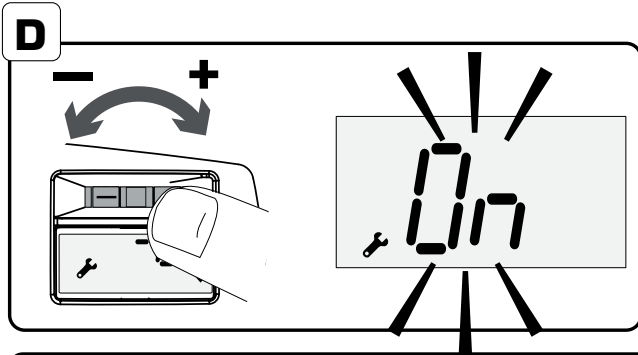

Symbol	Significato IT	Explicación TR	Explication FR	Vysvětlení CZ
	Fattore P autoregolante	Kendinden ayarlı P-faktörü	Auto-ajustement P-factor	Samonastavitelný P-faktor

IT On/Off Fattore P autoregolante

Il parametro SAP deve essere disattivato se si desidera impostare manualmente la sensibilità della regolazione.

1. Per attivare/disattivare il fattore P autoregolante (parametro di regolazione), premere il joystick per 5 secondi per raggiungere le impostazioni avanzate (A).
2. Scegliere la voce "SAP" girando il joystick(B) premere il joystick entrare nel voce (C).
3. Scegliere On o Off premendo il joystick (D) OK (C).
4. Premere il joystick per 5 secondi per ritornare alla schermata iniziale (A).

Note: la tabella e i grafici mostrano le impostazioni di fabbrica.

TR Kendinden ayarlı P-faktörünü Açma/Kapama

Düzenlemenin hassasiyetini manuel olarak ayarlamak istiyorsanız, SAP parametresi KAPALI olmalıdır.

1. Kendinden ayarlı P-faktörünü (regülasyon parametresi) Açmak/Kapamak amacıyla gelişmiş ayarlara (A) ulaşmak için kumanda kolunu 5 saniye basılı tutun.
2. Kumanda kolunu bastırarak (B) ve OK (Tamam) (C) ögesine basarak "SAP" menüsünü seçin.
3. Kumanda kolunu bastırarak (B) ve OK (Tamam) (C) ögesine basarak Açma veya Kapama öğelerinden birini seçin.
4. Ana menüye (A) dönmek için kumanda kolunu 5 saniye basılı tutun.

Not: Tablo ve grafikler fabrika ayarını gösterir:

FR Marche/Arrêt Auto-ajustement P-factor

Le paramètre SAP doit être désactivé si vous souhaitez régler manuellement la sensibilité de la régulation.

1. Pour activer/désactiver le facteur P auto-ajustable (paramètre de régulation), appuyez sur le joystick pendant 5 secondes pour accéder aux paramètres avancés (A).
2. Sélectionnez le menu "SAP" en appuyant sur le joystick (B) OK (C).
3. Sélectionnez Marche ou Arrêt en appuyant sur le joystick (D) OK (C).
4. Appuyez sur le joystick pendant 5 secondes pour revenir au menu principal (A).

Remarque : Le tableau et les graphiques présentent les paramètres d'usine.

CZ On/Off Samonastavitelný P-faktor

Parametr SAP by měl být vypnut, pokud chcete nastavit citlivost regulace ručně.

1. Chcete-li zapnout/vypnout samonastavovací P-faktor (parametr regulace), stiskněte joystick na 5 sekund, abyste dosáhli pokročilého nastavení (A).
2. Stisknutím joysticku (B) na OK (C) zvolte menu "SAP".
3. Vyberte Zapnuto nebo Vypnuto stisknutím joysticku (D) OK (C).
4. K návratu do hlavního menu stlačte joystick na 5 sekund (A).

Poznámka: Tabulka a grafy ukazují výrobní nastavení.



ESBE AB
Bruksgatan 22
SE-333 75 Reftetele
www.esbe.eu

