

GRUPPO DI CIRCOLAZIONE TEMPERATURA FISSA, SERIE GFA100



GFA111

GFA112

DESCRIZIONE DEL PRODOTTO

La serie ESBE GFA100 è costituita da un gruppo di miscelazione progettato per i circuiti di riscaldamento in cui è richiesta la regolazione a temperatura costante. È munito di due valvole di intercettazione con termometri, valvola di ritegno, guscio d'isolamento di classe alta e pompa di circolazione ad alta efficienza. La serie GFA100 viene fornita con miscelatore termostatico a 3 vie per la regolazione a temperatura di flusso costante del circuito di riscaldamento. Il miscelatore termostatico è munito di impostazione della temperatura regolabile.

ASSISTENZA E MANUTENZIONE

In condizioni normali il gruppo di miscelazione non richiede alcuna manutenzione specifica.

ASSORTIMENTO PRODOTTI

VANTAGGI PRINCIPALI

- Regolazione termostatica a temperatura di flusso costante
- Impostazione della temperatura regolabile
- Guscio d'isolamento di classe alta
- Pompa di circolazione ad alta efficienza

ACCESSORI CORRELATI

Vedere la scheda tecnica a parte per ulteriori informazioni dettagliate.

Collettore ESBE

Collettore per 1, 2, o 3 gruppi di circolazione. Senza funzione di separatore idraulico integrato.

Codice

66001100 _____ GMA411 - per 1 unità

66001600 _____ GMA521 - per 2 unità

66001700 _____ GMA531 - per 3 unità

Collettore per 2, 3, 4 o 5 gruppi di circolazione. Con funzione di separatore idraulico integrato.

Codice

66001200 _____ GMA421 - per 2 unità

66001300 _____ GMA431 - per 3 unità

66001400 _____ GMA441 - per 4 unità

66001500 _____ GMA451 - per 5 unità

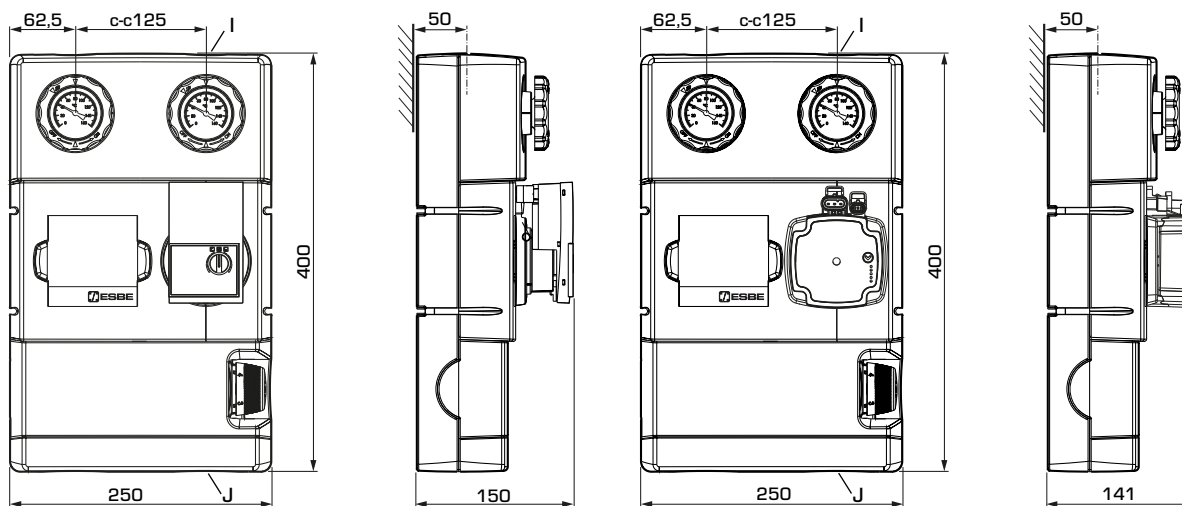

GFA111

GFA112

SERIE GFA100

Codice	Riferimento	DN	Pompa	Range di temperatura	Raccordi		Peso [kg]	Nota
					I	J		
61020100	GFA111	25	Wilo 25/6	20-55 °C	G 1"	G 1½"	5.4	
61020200		32	Wilo 25/7,5		G 1¼"	G 1½"	6.0	
61020300	GFA112	25	Grundfos 25-50	20-55 °C	G 1"	G 1½"	5.5	
61020400		32	Grundfos 25-70		G 1¼"	G 1½"	6.1	

GRUPPO DI CIRCOLAZIONE

TEMPERATURA FISSA, SERIE GFA100

DATI TECNICI

 Visitare il sito esbe.eu per ulteriori informazioni dettagliate.

Il gruppo di circolazione, in generale:

Pressione nominale: _____ PN 6
 Temperatura del fluido: _____ max +110°C
 _____ min 0°C
 Temperatura ambiente: _____ max +50°C
 _____ min 0°C
 Pressione di esercizio: _____ 0,6 MPa (6 bar)
 Raccordi, _____ Filetto femmina (G), ISO 228/1
 _____ Filetto maschio (G), ISO 228/1
 Isolamento: _____ EPP λ 0,036 W/mK
 Fluido: Acqua di riscaldamento (in conformità alla norma VDI2035)
 _____ Miscele acqua / glicole, max. 50%.
 (sopra il 20% di miscela, è necessario controllare i dati di pompaggio)
 _____ Miscele acqua / etanolo, max 28%







Materiale, a contatto con l'acqua:

Componenti in: _____ Ottone, ghisa, acciaio
 Materiale sigillante in: _____ PTFE, fibra di aramide, EPDM

EEL (Indice di efficienza energetica),

Wilo pompa di ricircolo: _____ <0,21
 Grundfos pompa di ricircolo: _____ <0,20

Conformità e certificati:

 LVD 2014/35/EU  ErP 2015  
 EMC 2014/30/EU  EnEV 2014
 RoHS3 2015/863/EU  PED 2014/68/EU, articolo 4.3

Miscelatore termostatico integrato:

Perdita di carico differenziale max: _____ 100 kPa (1bar)
 Range di temperatura: _____ 20-55°C
 Stabilità di temperatura: _____ $\pm 3^\circ\text{C}^*$

* Valida a una pressione dell'acqua calda/fredda invariata, portata minima 9 l/min. Differenza di temperatura minima fra l'ingresso di acqua calda e l'uscita di acqua miscelata 10°C.

Pompa di circolazione integrata:

Alimentazione: _____ 230 \pm 10% V CA, 50/60 Hz
 Consumo di corrente - Wilo 25/6: _____ 3-45 W
 - Wilo 25/7,5: _____ 3-76 W
 - Grundfos 25-50: _____ 2-34 W
 - Grundfos 25-70: _____ 2-53 W
 Classe involucro: _____ IP X4D
 Classe di isolamento: _____ F
 EEL (Indice di efficienza energetica) - Wilo 25/6: _____ <0,20
 - Wilo 25/7,5: _____ <0,21
 - Grundfos: _____ <0,20

CABLAGGIO DELLA POMPA

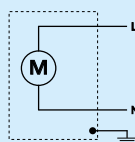

A monte della pompa di ricircolo deve essere installato un interruttore multipolare nell'impianto fisso.

ESEMPI DI INSTALLAZIONE

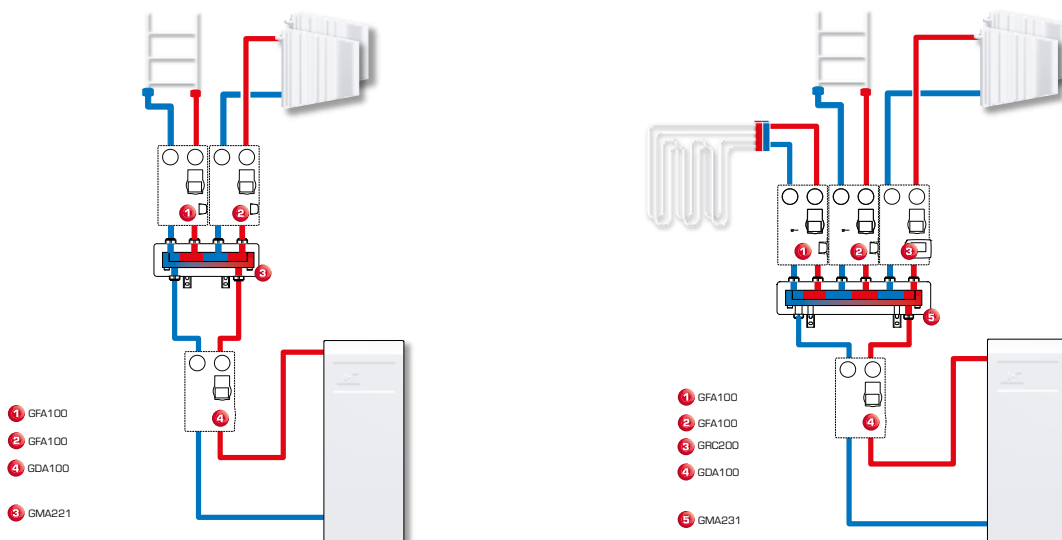

GRUPPO DI CIRCOLAZIONE

TEMPERATURA FISSA, SERIE GFA100

DIMENSIONAMENTO, DIAGRAMMA DI CAPACITÀ DELLA POMPA

Esempio: In base alla richiesta di calore del circuito di riscaldamento (ad es. 25 kW), intersecare in orizzontale verso destra nel diagramma fino al $\Delta t = 15^\circ\text{C}$ (differenza di temperatura tra mandata e ritorno del circuito di riscaldamento). In seguito, spostarsi verso l'alto, trovare il punto di funzionamento e leggere la pressione disponibile della pompa sulla sinistra - $\Delta p = 39 \text{ kPa}$.

SERIE GFA100 – pressione disponibile, pompe Wilo

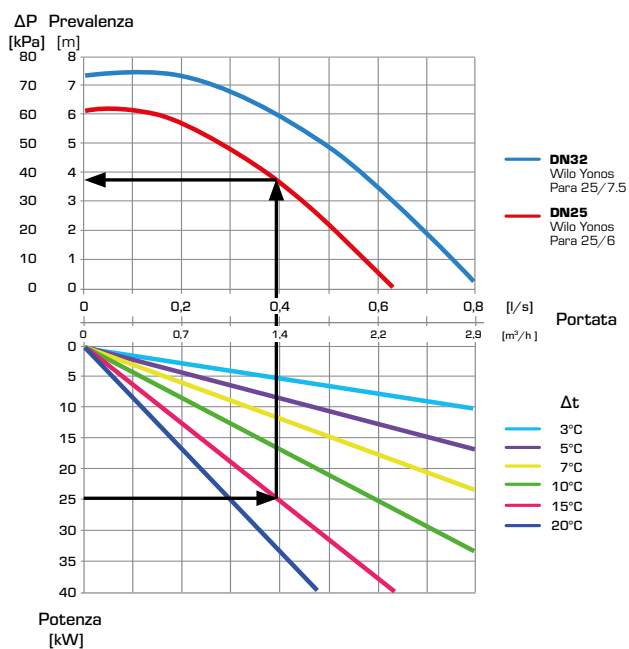

SERIE GFA100 – pressione disponibile, pompe Grundfos

