

НАСОСНАЯ ГРУППА СМЕСИТЕЛЬНОГО ДЕЙСТВИЯ, СЕРИЯ GRA300



GRA311

ОПИСАНИЕ ИЗДЕЛИЯ

Изделия ESBE серии GRA300 - это насосная смесительная группа, которая предназначена для циркуляции теплоносителя в том случае, когда требуется исключительное регулирование потока и температуры. Оснащена двумя запорными кранами с термометрами, обратным клапаном, высококачественной теплоизоляцией и энергоэффективным циркуляционным насосом. Серия GRA300 поставляется с 3-х ходовым поворотным прогрессивным смесительным клапаном и приводом. Насосная смесительная группа обеспечивает лучшее регулирование, независимо от расхода и риска превышения номинального размера, благодаря характеристикам прогрессивного клапана, и возможности работы с большинством контроллеров, доступных на рынке.

СЕРВИС И ТЕХНИЧЕСКОЕ ОБСЛУЖИВАНИЕ

При нормальном режиме эксплуатации проводить техническое обслуживание насосной группы не требуется.

ОСНОВНЫЕ ПРЕИМУЩЕСТВА

- Исключительная способность регулирования потока благодаря прогрессивной характеристике клапана
- Совместима с большинством контроллеров, предлагаемых на рынке
- Высококачественная теплоизоляция оболочка
- Компактная конструкция
- Быстрое соединение без переходников Quick fit между клапаном и приводом

НОМЕНКЛАТУРА ИЗДЕЛИЙ

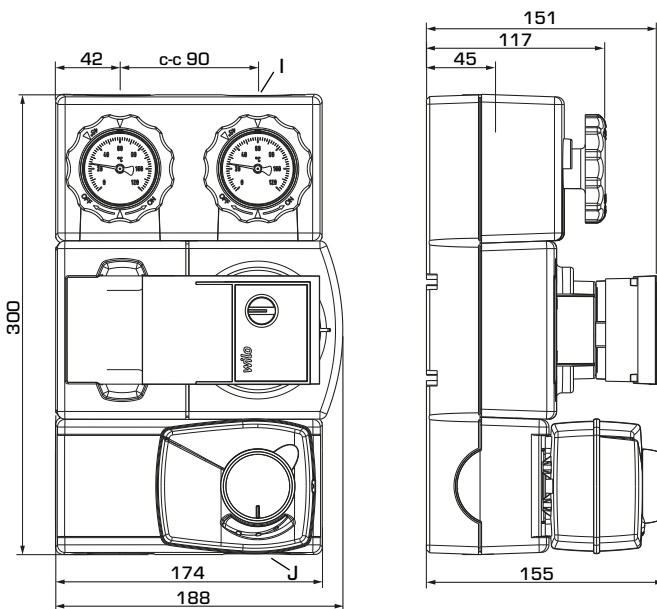

GRA311

СЕРИЯ GRA300

Арт. №	Код	DN	Насос	Присоединения		Масса [кг]	Примечание
				I	J		
61043100	GRA311	20	Wilo 15/7,5	G 3/4"	G 1"	4,5	

НАСОСНАЯ ГРУППА СМЕСИТЕЛЬНОГО ДЕЙСТВИЯ, СЕРИЯ GRA300

ТЕХНИЧЕСКИЕ ХАРАКТЕРИСТИКИ  С более подробной информацией можно ознакомиться на сайте компании esbe.eu

Насосная группа: общая информация

Класс давления: _____ PN 6
 Температура среды: _____ макс. +110 °C
 _____ мин. 0 °C
 Температура окружающей среды: _____ макс. +50 °C
 _____ мин. 0 °C
 Рабочее давление: _____ 0,6 МПа (6 бар)
 Присоединения: _____ внутренняя резьба (G), ISO 228/1
 _____ наружная резьба (G), ISO 228/1
 Теплоизоляция: _____ EPP λ 0,036 Вт/мК
 Теплоноситель: _____ вода (в соответствии с VDI2035)
 _____ Смесь воды/гликоля, макс. 50%
 _____ Смесь воды/этанола, макс. 28%
 (свыше 20% примеси, необходимо проверить данные насоса)







Материал, соприкасающийся с водой

Компоненты из: _____ Латунь, литой чугун, сталь
 Уплотнительный материал: _ ПТФЭ, арамидное волокно, ЭПК

EEI (Показатель энергоэффективности),

Wilo циркуляционный насос: _____ <0,21

Сертификационные документы

 LVD 2014/35/EU  ErP 2015  
 EMC 2014/30/EU  RoHS 2015/863/EU  EnEV 2014
 PED 2014/68/EU, статья 4.3

Встроенный смесительный клапан

Макс. дифференциальное падение давления: _ 100 кПа (1 бар)
 Давление блокировки: _____ 200 кПа (2 бар)
 Утечка через закрытый клапан, % от расхода *: _____ < 0,05 %
 * Перепад давления 100 кПа (1 бар).

ХАРАКТЕРИСТИКИ КЛАПАНА

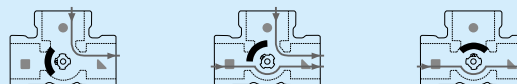
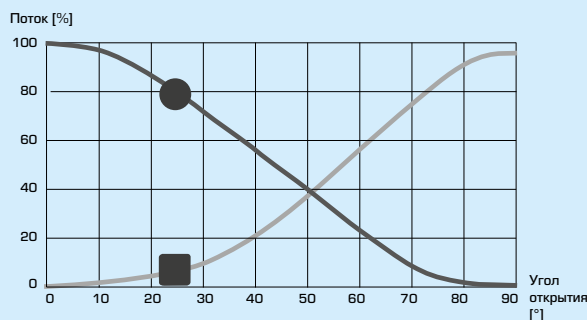

Встроенный привод:

Тип привод: _____ ARA661 Quick fit
 Управляющий сигнал: _____ 3-точечное управление
 Электропитание: _____ 230 ± 10 % В перем. тока, 50 Гц
 Энергопотребление: _____ 5 В·А
 Время закрытия: 90°: _____ 120 с
 Класс защиты корпуса: _____ IP41
 Класс защиты: _____ II

СХЕМА ПОДКЛЮЧЕНИЯ ПРИВОДА *

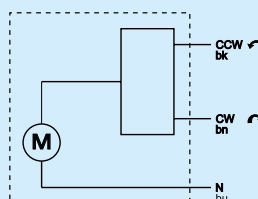

Встроенный циркуляционный насос:

Тип: _____ Wilo RSTG 15/7.5
 Электропитание: _____ 230 ± 10 % В перем. тока, 50/60 Гц
 Длина кабеля: _____ 3 м
 Энергопотребление: _____ 4-75 Вт
 Класс защиты корпуса: _____ IP X4D
 Класс изоляции: _____ F
 EEI (Показатель энергоэффективности): _____ <0,21

СХЕМА ПОДКЛЮЧЕНИЯ НАСОСА *

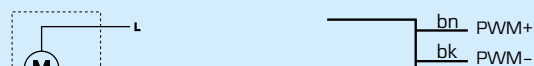

Возможность управления скоростью работы насоса с помощью ШИМ-сигнала

* Привод и циркуляционный насос должны быть подключены через фиксированный многополюсный разъем.

НАСОСНАЯ ГРУППА СМЕСИТЕЛЬНОГО ДЕЙСТВИЯ, СЕРИЯ GRA300

ВЫБОР РАЗМЕРОВ И РАБОЧИХ ХАРАКТЕРИСТИК НАСОСОВ

Пример. Начните с мощности отопительного контура (например, 25 кВт) и передвигайтесь горизонтально вправо согласно схеме к $\Delta t = 15^\circ\text{C}$ (разница температур между подающей и обратной линиями отопительного контура). Перейдите далее, найдите рабочую точку и снимите показания имеющегося давления насоса слева — $\Delta p = 62 \text{ kPa}$.

СЕРИЯ GRA300 – номинальное давление

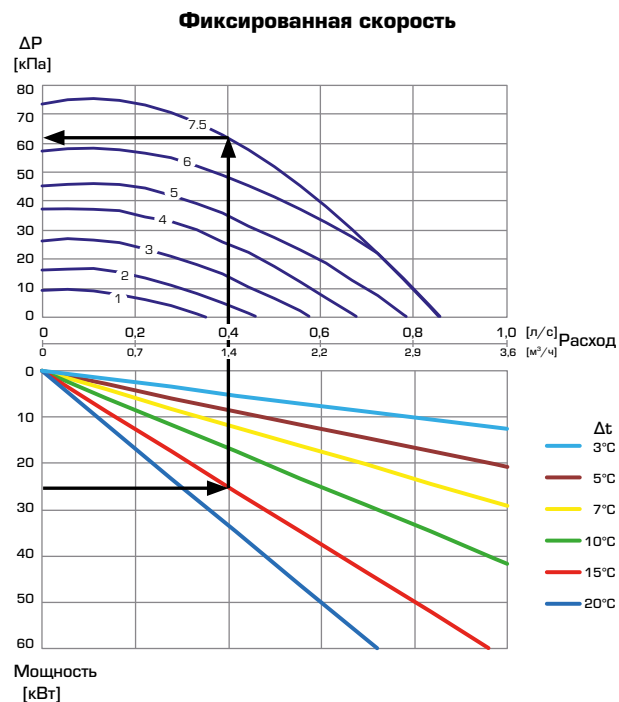

СЕРИЯ GRA300 – номинальное давление

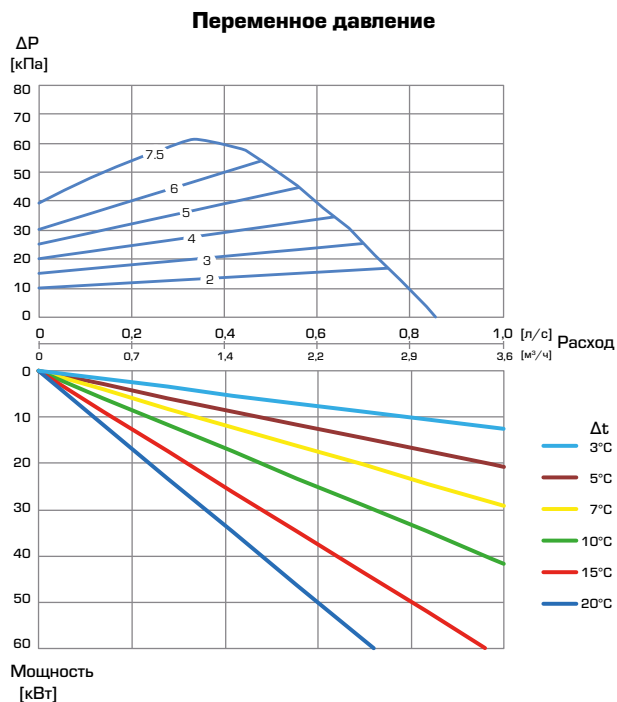

ПРИМЕРЫ УСТАНОВКИ

