

ZAWORY MIESZAJĄCE SERIA VRG130

Kompaktowe 3-drogowe, obrotowe zawory mieszające serii VRG130 dostępne są w rozmiarach DN 15–50 i wykonane są z miedzi, PN10. Oferta obejmuje zawory z czterema rodzajami przyłączy — z gwintem wewnętrznym, zewnętrznym, złączką zaciskową i nakrętką obrotową. Wzór opatentowany i zastrzeżony.

ZASTOSOWANIE

Kompaktowe zawory mieszające o niskim przecieku ESBE serii VRG130 są wykonane ze specjalnych stopów miedzi, dzięki czemu można je stosować w instalacjach grzewczych i chłodniczych.

Zawory wyposażone są w pokrętkę z materiału antypoślizgowego i ograniczniki pracy w zakresie 90°, które ułatwiają ręczną obsługę. Skala pozycji zaworu może być odwracana i obracana, umożliwiając zmianę usytuowania zaworu. Dzięki możliwości stosowania w połączeniu z siłownikami ESBE ARA600, zawory VRG130 można z łatwością zautomatyzować. Specjalne sprzęgło pomiędzy zaworem, a siłownikiem umożliwia wyjątkowo dokładną regulację. W przypadku, gdy konieczne jest wykorzystanie bardziej zaawansowanych funkcji sterowania, sterowniki ESBE umożliwiają użycie produktów w jeszcze większej liczbie zastosowań.

Zawory ESBE VRG130 są dostępne w rozmiarach DN 15–50 z gwintem wewnętrznym lub zewnętrznym, z nakrętką obrotową w rozmiarze DN20 lub ze złączkami zaciskowymi dla rur o średnicy zewnętrznej 22 mm i 28 mm.

SERWIS I KONSERWACJA

Smukła i kompaktowa budowa zaworu umożliwia łatwy dostęp podczas jego instalacji i demontażu.

Dla podstawowych elementów dostępne są zestawy naprawcze.

PRZYKŁADOWE INSTALACJE

Skala zaworu może być odwracana i obracana, dzięki czemu można zastosować zawór w różnych pozycjach. W chwili instalacji należy ją umieścić we właściwym położeniu, zgodnie z zaleceniami z instrukcji montażu. Oznaczenie przyłączy zaworu symbolami (■●▲) pozwala zminimalizować ryzyko niewłaściwej instalacji.



Mieszanie

Rozdzielanie



PRZEZNACZENIE ZAWORÓW VRG130

- Ogrzewanie
- Chłodzenie
- Ogrzewanie podłogowe
- Ogrzewanie słoneczne
- Wentylacja
- Strefy

ODPOWIEDNIE SIŁOWNIKI I STEROWNIKI

- Seria ARA600
- Seria 90*
- Seria 90C
- Seria CRA210, CRA120*
- Seria CRB210, CRB220
- Seria CRC210, CRC120*
- Seria CRD220
- Seria CRK210
- Seria CRS210

*Konieczne użycie zestawu przyłączeniowego

DANE TECHNICZNE

Maks. ciśnienie statyczne: _____ PN 10
 Temperatura medium: _____ maks. (w sposób ciągły) +110°C
 _____ maks. (chwilowo) +130°C
 _____ min. -10°C

Moment obrotowy (przy ciśnieniu znamionowym) DN15-32: < 3 Nm
 DN40-50: < 5 Nm

Przeciek w % przepływu*: _____ Mieszanie < 0,05%
 _____ Rozdzielanie < 0,02%

*Ciśnienie robocze: _____ 1 MPa (10 bar)

Maks. ciśnienie różnicowe: _____ Mieszanie, 100 kPa (1 bar)
 _____ Rozdzielanie, 200 kPa (2 bar)

Ciśnienie zamknięcia: _____ 200 kPa (2 bar)

Regulacyjność K_v/K_v^{min} , A-AB: _____ 100

Przyłącza: _____ Gwint wewnętrzny, EN 10226-1
 _____ Gwint zewnętrzny, ISO 228/1

_____ Złączki zaciskowe, EN 1254-2

Ciśnienie różnicowe 100 kPa (1 bar).

Materiał

Korpusu zaworu: _____ Miedź odporna na odcynkowanie, DZR

Zwieradło: _____ Miedź odporna na ścieranie

Trzpień i tuleja: _____ kompozyt PPS

Pierścienie O-ring: _____ EPDM

CE PED 2014/68/EU, art. 4.3
 Attest PZH HK/W/0566/01/2013



CHARAKTERYSTYKA ZAWORU

Przepływ [%]

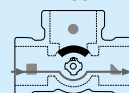
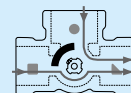
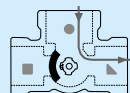
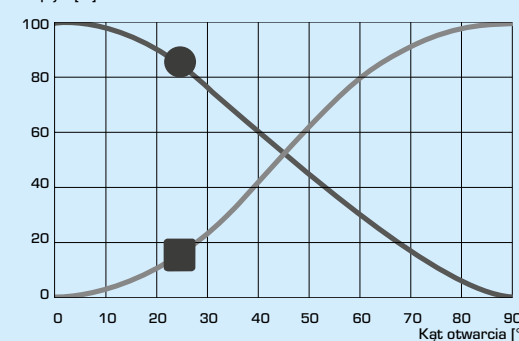

ZAWORY MIESZAJĄCE SERIA VRG130

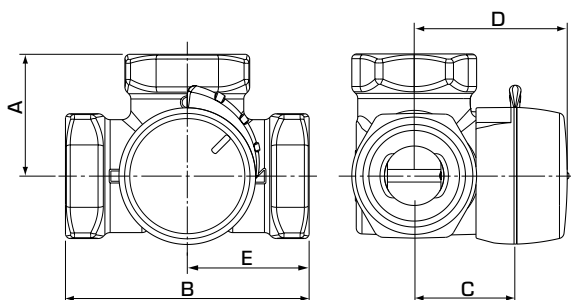

VRG131, VRG132, VRG133

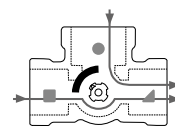

Mieszanie

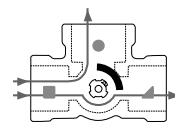

Rozdzielanie

Płaska strona górnej części wrzeciona wskazuje pozycję zwieradła zaworu

SERIA VRG131, GWINT WEWNĘTRZNY

Nr art,	Nazwa	DN	Kvs *	Przyłącze	A	B	C	D	E	Masa [kg]	Zastępuje
11600100	VRG131	15	0,4	Rp 1/2"	36	72	32	50	36	0,40	
11600200			0,63								
11600300			1								
11600400			1,6								
11600500			2,5								
11600600	4	VRG131	20	Rp 3/4"	36	72	32	50	36	0,43	
11600700	2,5										
11600800	4										
11600900	6,3	VRG131	25	Rp 1"	41	82	34	52	41	0,70	
11601000	6,3										
11601100	10	VRG131	32	Rp 1 1/4"	47	94	37	55	47	0,95	
11603400	VRG131	40	25	Rp 1 1/2"	53	106	44	62	53	1,68	
11603600	VRG131	50	40	Rp 2"	60	120	46	64	60	2,30	

SERIA VRG132, GWINT ZEWNĘTRZNY

Nr art,	Nazwa	DN	Kvs *	Przyłącze	A	B	C	D	E	Masa [kg]	Zastępuje
11601500	VRG132	15	0,4	G 3/4"	36	72	32	50	36	0,40	
11601600			0,63								
11601700			1								
11601800			1,6								
11601900			2,5								
11602000	4	VRG132	20	G 1"	36	72	32	50	36	0,43	
11602100	2,5										
11602200	4										
11602300	6,3	VRG132	25	G 1 1/4"	41	82	34	52	41	0,70	
11602400	6,3										
11602500	10	VRG132	32	G 1 1/2"	47	94	37	55	47	0,95	
11602600	VRG132	40	25	G 2"	53	106	44	62	53	1,69	
11603700	VRG132	50	40	G 2 1/4"	60	120	46	64	60	2,30	

SERIA VRG133, ZŁĄCZKI ZACISKOWE

Nr art,	Nazwa	DN	Kvs *	Przyłącze	A	B	C	D	E	Masa [kg]	Zastępuje
11602900	VRG133	20	4	CPF 22 mm	36	72	32	50	36	0,40	
11603000			6,3								
11603100	VRG133	25	10	CPF 28 mm	41	82	34	52	41	0,45	

* Wartość Kvs w m³/h przy spadku ciśnienia 1 bar, Charakterystyka przepływu, patrz katalog produktów, CPF = złączki zaciskowe

ZAWORY MIESZAJĄCE SERIA VRG130

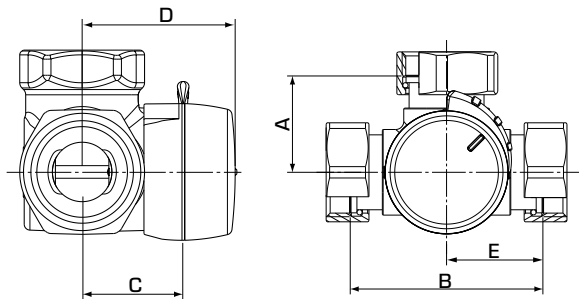

VRG138

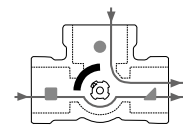

Mieszanie

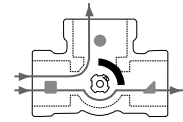

Rozdzielanie

Płaska strona górnej części wrzeciona wskazuje pozycję zwieradła zaworu

SERIA VRG138, ŚRUBUNEK I GWINT ZEWNĘTRZNY

Nr art,	Nazwa	DN	Kvs *	Przyłącze	A	B	C	D	E	Masa [kg]	Zastępuje
11603800	VRG138	20	4	2x RN 1" + G 1"	36	72	32	50	36	0,56	
11604100			6,3	3x RN 1"						0,59	

* Wartość Kvs w m³/h przy spadku ciśnienia 1 bar; Charakterystyka przepływu, patrz katalog produktów, RN = Śrubunek

ZAWORY MIESZAJĄCE SERIA VRG130

WYMIAROWANIE

SYSTEMY OGRZEWANIA GRZEJNIKOWEGO I PODŁOGOWEGO

Wybierz zapotrzebowania na ciepło w kW (np. 25 kW) i przejdź w pionie do wybranej wartości Δt (np. 15°C).

Przejdź w poziomie do zacienionego pola (spadek ciśnienia w zakresie 3–15 kPa) i wybierz mniejszą z wartości K_{vs} (np. 4,0). Zawór mieszający z właściwą wartością K_{vs} znaleźć można w odpowiednim opisie produktu.

INNE ZASTOSOWANIA

Upewnij się, że nie została przekroczona maksymalna wartość ΔP (zob. linie A i B na wykresie po prawej).

