

SERIES CRD200

GB • DE • SE • PL • RU • CZ • IT • FR



Series CRD222



EnEV 2014



DECLARATION OF CONFORMITY
<https://www.esbe.eu/group/support> (Contorllers/Certificates)

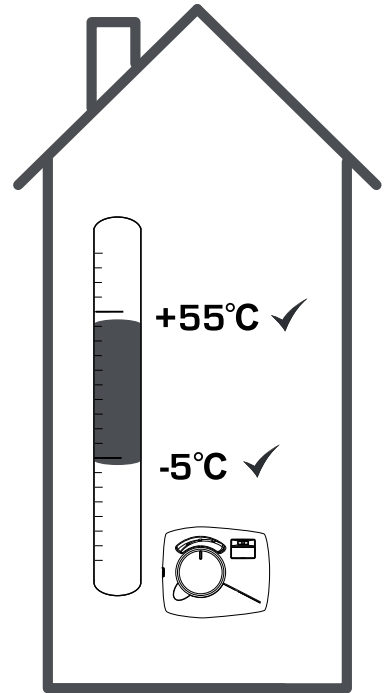

www.esbe.eu/group/LP/CRxmanuals

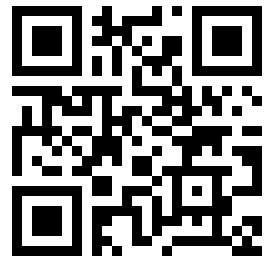

A



1

Series **CRD200** Assembly

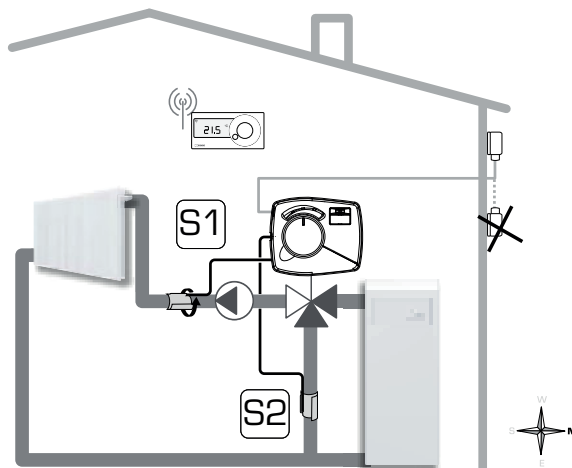
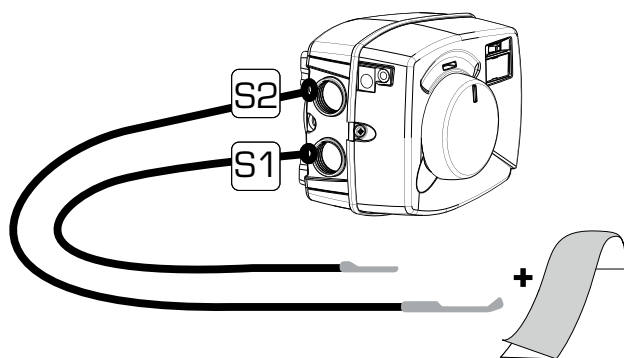

GB Assembly

1. Mount the actuator unit on the valve according to user instruction 1. **A**
2. Mount the temperature sensor (s) on the pipe using the supplied aluminium tape. For controllers with two sensors, make sure the smaller sensor (S1/red) is placed on the flow pipe. Sensor (S2/blue) is used when pump control is relevant).
3. Mount the outdoor sensor on the north side of the building under the eaves in order to protect the sensor from direct sunlight and rain. Connect the cable plug into the controller.

SE Montering

1. Montera ställkonsenheter på ventilen i enlighet med bruksanvisning nr 1. **A**
2. Montera temperatursensorn(erna) på röret med den medföljande aluminiumtejpen. För styrenheter med två sensorer, se till att den mindre sensorn (S1/röd) är placerad på flödesröret. Sensor (S2/blå) används när pumpstyrning är relevant).
3. Montera utomhusgivaren på fastighetens norra sida under takfoten så att givaren skyddas mot direkt solljus och regn. Anslut kabelkontakten i reglerdonet.

RU Установите

1. Установите привод на клапан в соответствии с п.1 инструкции пользователя. **A**
2. Установите датчик(и) температуры на трубе с помощью входящей в комплект поставки алюминиевой ленты. В случае контроллеров с двумя датчиками убедитесь, что датчик меньшего размера (S1/красный) установлен на подающем трубопроводе. Датчик (S2/синий) используется, когда релевантно управление насосом.
3. Установите датчик на северной стороне здания, под карнизом, чтобы защитить его от попадания прямых солнечных лучей и дождя. Вставьте переходник с кабелем в контроллер.

IT Montaggio

1. Installare l'attuatore sulla valvola secondo quanto riportato nelle istruzioni utente 1. **A**
2. Monta il sensore di temperatura (s) sul tubo utilizzando il nastro di alluminio fornito. Per le centraline climatiche con due sensori, assicurati che il sensore più piccolo (S1/rosso) sia posizionato sul tubo di mandata. Il sensore (S2/blu) viene utilizzato quando il controllo della pompa è rilevante.
3. Installare la sonda esterna sulla parete più fredda sotto la grondaia in modo da evitare il contatto diretto con la pioggia e il sole. Collegare il cavo alla centralina.

DE Montage

1. Montieren Sie den Stellmotorregler auf den Mischer, wie in Anleitung 1 beschrieben. **A**
2. Montieren Sie den Temperaturfühler mithilfe des mitgelieferten Aluminiumklebebands an der Rohrleitung. Stellen Sie bei Steuerungen mit zwei Fühlern sicher, dass der kleinere Fühler (S1/rot) an der Vorlaufleitung angeordnet ist. Der Fühler (S2/blau) wird verwendet, wenn eine Pumpensteuerung verwendet wird.
3. Bringen Sie den Außenfühler an der Nordseite des Gebäudes unter der Dachtraufe an, um ihn vor direkter Sonneneinstrahlung und Regen zu schützen. Schließen Sie den Kabelstecker am Regler an.

PL Montaż

1. Zamontuj siłownik na zaworze zgodnie z instrukcją 1. **A**
2. Zamontować czujnik (czujniki) temperatury na rurze za pomocą dostarczonej taśmy aluminiowej. W przypadku sterowników z dwoma czujnikami należy upewnić się, że mniejszy czujnik (S1/czerwony) jest umieszczony na rurze zasilającej. Czujnik (S2/niebieski) jest używany, gdy istotne jest sterowanie pompą).
3. Zamontuj czujnik temperatury zewnętrznej na północnej stronie budynku w taki sposób by był chroniony od bezpośredniego światła słonecznego i deszczu. Podłącz wtyczkę kabla do sterownika.

CZ Montáž

1. Namontujte regulátor na ventil dle instrukcí v návodu. **A**
2. Pomocí dodané hliníkové pásky namontujte na potrubí snímač teploty. U regulátorů se dvěma snímači dbejte na to, abyste menší snímač (S1/červený) umístili na výstupní potrubí. Snímač (S2/modrý) se používá v případě, využití regulace čerpadla.
3. Namontujte čidlo venkovní teploty na severní stěnu budovy, pod střechu, mimo dosah přímého slunce a deště. Zapojte konektor kabelu do těla regulátoru.

FR Montage

1. Montez l'unité d'actionneur sur la vanne conformément à l'instruction 1 de l'utilisateur. **A**
2. Fixez la sonde de température (s) sur le tuyau au moyen du ruban adhésif en aluminium fourni. Pour les contrôleurs avec deux capteurs, assurez-vous que le plus petit capteur (S1/rouge) est placé sur le conduit d'alimentation. Le capteur (S2/bleu) est utilisé lorsque la commande de pompe est pertinente).
3. Installez la sonde extérieure sur la façade nord du bâtiment, protégée de la lumière directe et de la pluie. Reportez-vous maintenant au menu Réglage du sens de rotation du contrôleur.

2



Start up

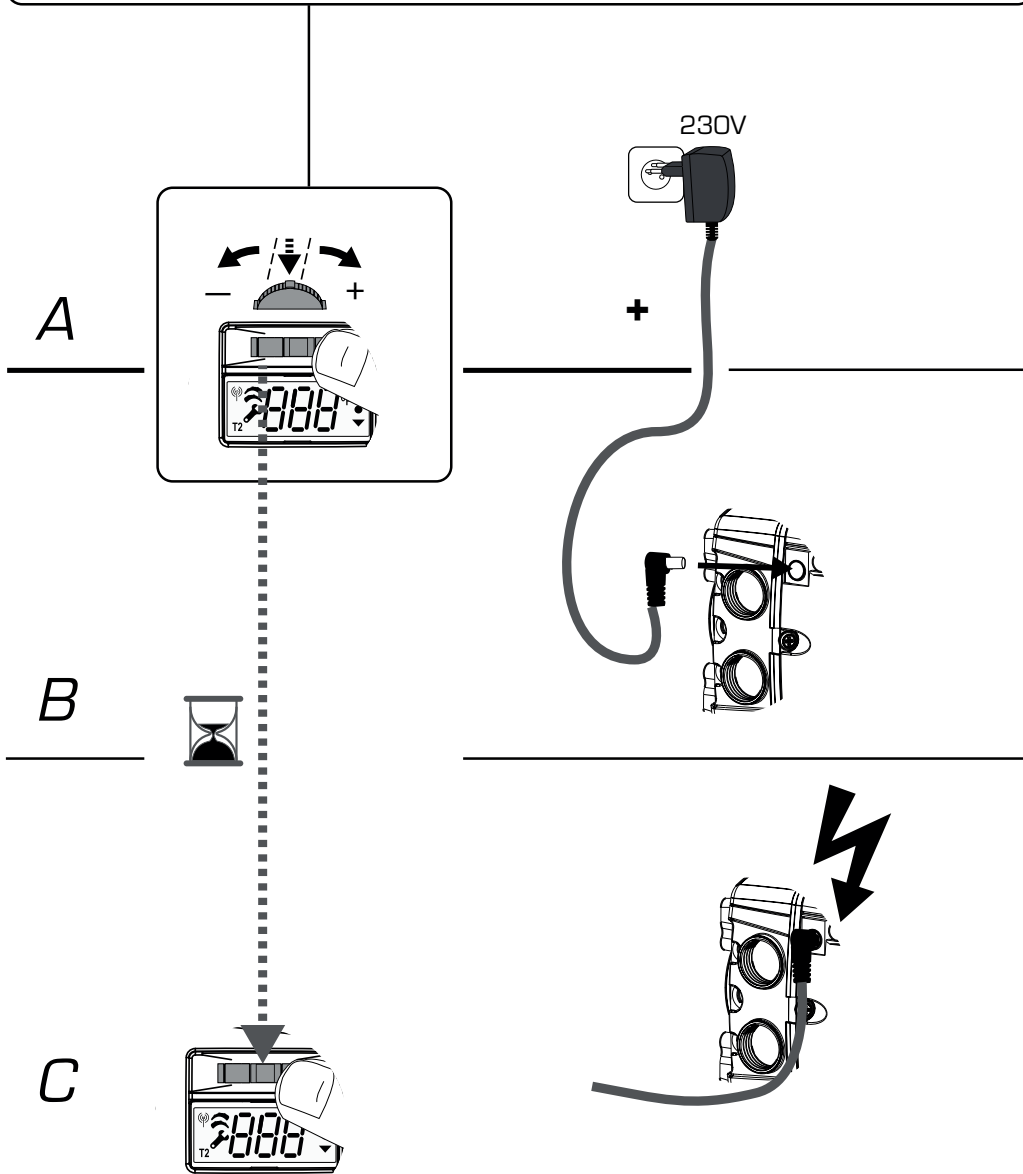
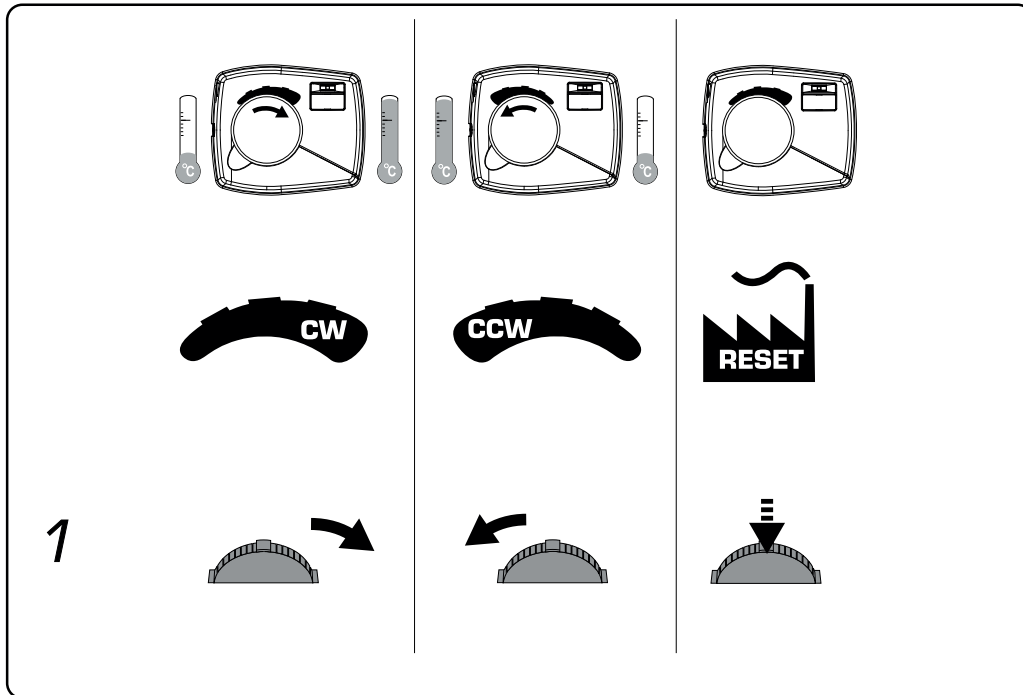

GB Start up

1. Set the working direction of the controller by pressing the joystick to right for clockwise opening or left for counter clockwise opening (A).
2. Keep the joystick in the desired direction and connect power (B).
3. Wait 2 seconds until joystick is released (C), the correct working direction is now set.
4. Start the room unit by assembly the batteries according to chapter 3.

SE Uppstart

1. Ställ gångriktningen på reglerdonet genom att trycka på joysticken till höger för medurs öppning eller till vänster för moturs öppning (A).
2. Håll joysticken i önskad riktning och anslut spänning (B).
3. Vänta ytterligare 2 sekunder innan joysticken släpps (C), rätt gångriktning är nu inställd.
4. Starta rumsenheten genom att montera batterierna enligt kapitel 3.

RU Запуск

1. Задайте рабочее Направление вращения контроллера, нажав на джойстик вправо для открытия по часовой стрелке или влево для открытия против часовой стрелки (A).
2. Удерживая джойстик в нужном направлении, подсоедините питание (B).
3. Отпустив джойстик (C), подождите 2 секунды, после чего будет установлено рабочее направление вращения.
4. Включите комнатный блок, установив батарейки как показано в главе 3.

IT Avviamento

1. Identificare il senso di rotazione desiderato, senso nel quale deve girare il motore per aprire completamente la porta calda.
2. Impostare il senso di rotazione della centralina, girando il joystick verso destra per il senso orario e verso sinistra per il senso antiorario (A).
3. Mantenere girato il joystick nella posizione desiderata mentre si collega l'alimentazione alla centralina (B)
4. Aspettare 2 secondi prima di rilasciare il joystick (C), il senso di rotazione desiderato è così impostato.
5. Accendere l'unità ambiente inserendo le batterie secondo quanto riportato nel capitolo 3.

DE Inbetriebnahme

1. Drücken Sie den Joystick nach links für "Auf = gegen den Uhrzeigersinn = CCW", nach rechts für "Auf = im Uhrzeigersinn = CW" (A).
2. Halten Sie den Joystick nach links bzw. rechts gedrückt und stellen Sie die Stromversorgung her (B).
3. Warten Sie zwei Sekunden, dann lassen Sie den Joystick los (C). Die Drehrichtung ist nun geändert.
4. Zur Inbetriebnahme der Raumeinheit legen Sie die Batterien gemäß Kapitel 3 ein.

PL Uruchomienie

1. Aby ustawić kierunek pracy regulatora, otwarcie zaworu, naciśnij i przytrzymaj joystick w prawo ruch zgodny ze wskazówkami zegara lub w lewo ruch w przeciwnym kierunku do wskazówek zegara (A).
2. Trzymając wciśnięty joystick w żądanym kierunku, podłącz zasilanie (B).
3. Poczekaj 2 sekundy, następnie zwolnij joystick (C), właściwy kierunek pracy jest ustawiony.
4. Aby uruchomić jednostkę pomieszczenia zamontuj baterię zgodnie z punktem 3.

CZ Zprovoznění

1. Nastavte směr otevírání regulátoru stisknutím ovládacího kolečka doprava pro otevírání po směru otáčení hodinových ručiček, doleva pro směr otevírání proti směru otáčení hodinových ručiček (A).
2. Držte ovládací kolečko v požadované pozici a připojte napájení (B).
3. Počkejte 2 vteřiny na akceptaci signálu (C), směr otáčení je tímto nastaven.
4. Zprovozněte pokojovou jednotku vložním baterií, dle kapitoly 3.

FR Démarrage

1. Réglez le sens de rotation du contrôleur en tournant le bouton vers la droite pour une ouverture vers la droite (sens des aiguilles d'une montre) ou vers la gauche pour une ouverture vers la gauche (sens contraire des aiguilles d'une montre) (A).
2. Maintenez appuyé le bouton dans le sens souhaité, pendant que vous raccordez l'appareil à l'alimentation électrique (B).
3. Attendez 2 secondes avant de relâcher le bouton (C), le sens de rotation est maintenant réglé.
4. Démarrer l'unité d'ambiance en mettant les piles comme indiqué dans le chapitre 3.

3



Series **CRD200**

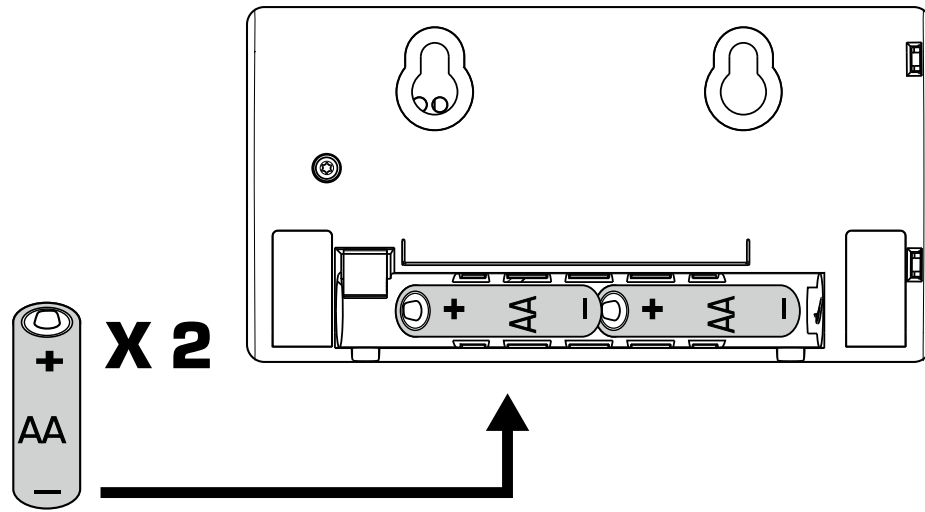

4



Series **CRD200**

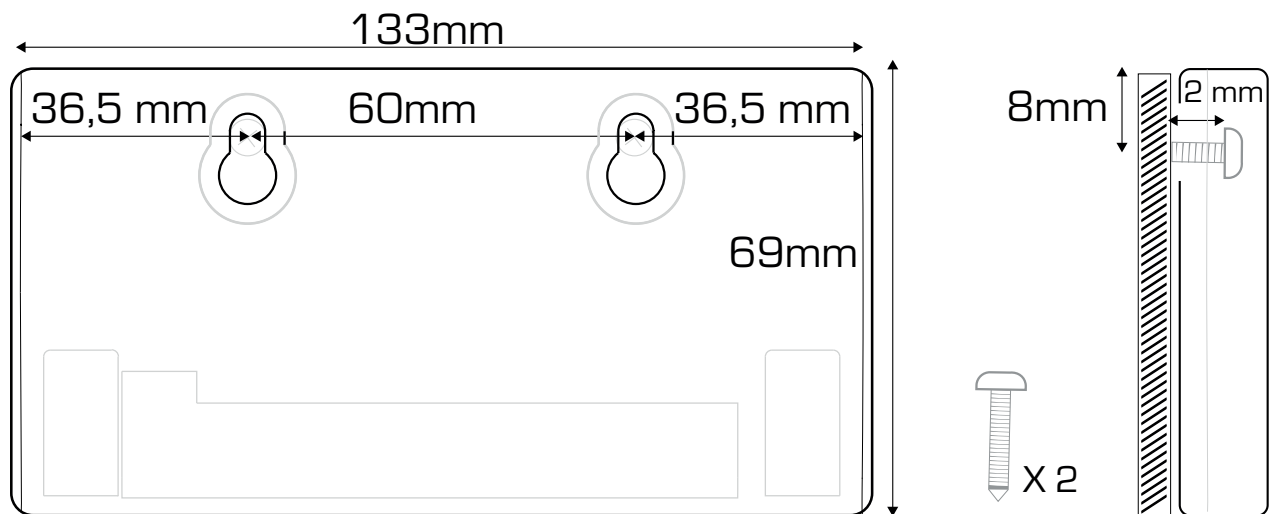



Symbols

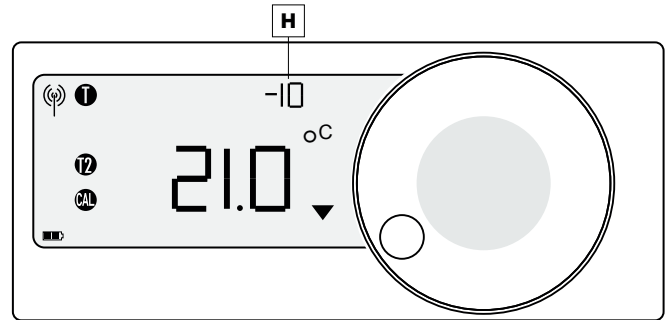
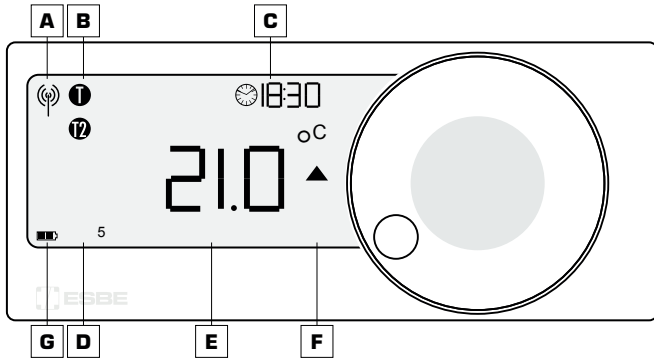

GB Room unit symbols

- A.** The radio symbol is shown if the product is a wireless version. A solid symbol indicates that there is a working communication with the actuator unit. If the symbol is flashing it indicates that there is a problem in the communication with the actuator unit, try to find another position of the room unit with better communication possibilities.
- B.** Either T or T2 symbol is shown in the display to indicate which one of the two target temperatures that is active.
- C.** If the watch is activated the time is shown here in the display. If T2 ON/OFF is activated the remaining days are shown instead of the watch. Please also see point H.
- D.** If the watch is activated the actual number of day is shown. [Ex: Monday = 1]
- E.** Present the real room temperature.
- F.** The arrow indicate in what direction the controller work. If it is too cold inside the house compared to the target temperature the arrow up is shown. A flashing arrow indicate that the actuator unit has reached the end-position and can't do more to fulfil the target temperature.
- G.** The battery symbol is shown if the product is a wireless version. When only one segment of the battery symbol is shown it is time to replace the batteries.
- H.** If an outdoor sensor is connected to the actuator unit the outdoor temperature is shown in the display. If the outdoor sensor is disconnected for some reason 4 flashing lines are shown to indicate the failure. If the watch is also activated the time and outdoor temperature are shown alternately.

SE Symboler i rumsenhet

- A** Radiosymbolen visas om produkten är en trådlös variant. En fast lysande symbol indikerar att det finns en fungerande kommunikation med ställdonsenheten. En blinkande symbol indikerar att det finns ett kommunikationsproblem med ställdonsenheten, försök att hitta en alternativ placering av rumsenheten med bättre kommunikationsmöjlighet.
- B** I displayen visas antingen T eller T2 symbolen beroende på vilken av de två börtemperaturerna som är aktiv.
- C** Om klockan är aktiverad visas tiden i displayen. Om T2 ON/OFF är aktiverad så visas återstående dagar istället för tiden. Vänligen se också punkt H.
- D** Om klockan är aktiverad visas aktuell dag. [Ex: måndag=1]
- E** Visar verklig rumstemperatur.

- F** Pilen indikerar åt vilket håll som regleringen arbetar. Om det är för kallt inomhus jämfört med önskad temperatur visas pil uppåt. En blinkande pil indikerar att ställdonsenheten har nått sitt ändläge och kan inte göra ytterligare för att nå den önskade temperaturen.
- G** = Batterisymbolen visas om produkten är en trådlös variant. När endast ett av segmenten lyser är det dags att byta batterierna.
- H** = Om en utesensor har anslutits till ställdonsenheten kommer aktuell utomhustemperatur att visas i displayen. Om utesensor är bortkopplad av någon anledning visas 4 blinkande streck för att indikera felet. Om klockan är aktiverad visas tiden och utomhustemperaturen växelvis.

DE Anzeigen der Raumeinheit

- A.** Nur kabellose Varianten: Ist eine Verbindung zum Stellmotorregler hergestellt, leuchtet das Symbol dauerhaft. Das Symbol blinkt, wenn keine Verbindung besteht. In diesem Fall wählen Sie einen Montageort, an dem eine bessere Funkverbindung gewährleistet ist.
- B.** Die Anzeige T bzw. T2 zeigt, ob gerade die Solltemperatur 1 oder 2 aktiv ist.
- C.** Wenn die Uhr aktiviert ist, wird die aktuell eingestellte Zeit dargestellt. Wenn T2 ON/OFF aktiviert ist, werden die verbleibenden restlichen Tage anstatt der Uhrzeit dargestellt. Beachten Sie hierzu auch den Punkt H.
- D.** Wenn die Uhr aktiviert ist, wird die Nummer des eingestellten Wochentages angezeigt. [Beispiel: Montag = 1]
- E.** Anzeige der aktuellen Raumtemperatur.
- F.** Die Pfeile symbolisieren das Öffnen bzw. Schließen des Stellmotorreglers. Liegt die Raumtemperatur beispielsweise unter der Solltemperatur, wird ein Pfeil nach oben angezeigt. Hat der Stellmotorregler bereits vollständig geöffnet bzw. geschlossen, blinkt der Pfeil; der Stellmotorregler kann keinen weiteren Einfluss mehr auf die Vorlauftemperatur nehmen.
- G.** Nur kabellose Varianten: Leuchtet beim Batteriesymbol nur noch ein Balken, ersetzen Sie zeitnah beide Batterien.
- H.** Wenn der Aussenfühler am Stellmotorregler angeschlossen ist, wird die aktuelle Aussentemperatur angezeigt. Ist die Uhr ebenfalls aktiviert, wechselt die Anzeige zwischen Uhrzeit und aktueller Aussentemperatur. Ist der Aussenfühler ausgesteckt, blinken vier Linien.

5

Room Unit

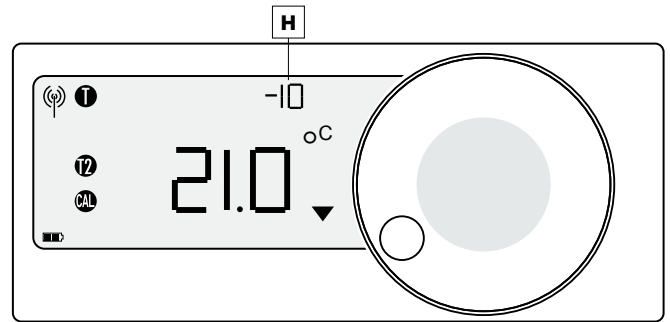
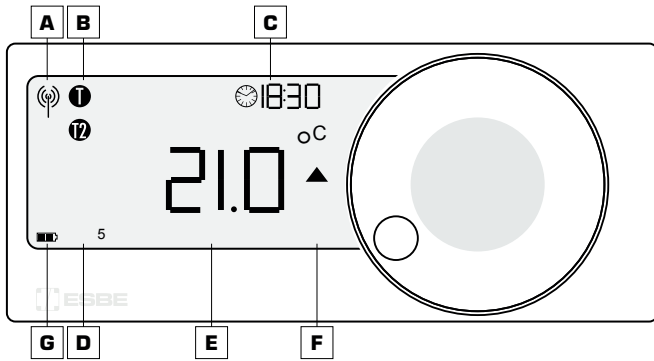

PL Symbole jednostki pomieszczenia

- A.** Symbol komunikacji bezprzewodowej jest wyświetlany gdy produkt posiada komunikację bezprzewodową. Symbol wyświetlany jest w sposób ciągły jeśli jednostka pomieszczenia jest skomunikowana z siłownikiem. Jeśli symbol pulsuje, oznacza to problem z komunikacją. W takim przypadku należy zmienić miejsce montażu jednostki pomieszczenia.
- B.** Symbol T i T2 oznacza aktywny tryb jednej z temperatur.
- C.** Jeśli aktywowano zegar, wyświetlany jest czas. Jeśli aktywna jest opcja T2 ON/OFF zamiast zegaru wyświetlana jest liczba dni pozostałych do przełączenia. Patrz również punkt H.
- D.** Gdy zegar jest aktywny wyświetlany jest aktualny numer dnia (np.: *Poniedziałek = 1*)
- E.** Przedstawia rzeczywistą temperaturę pomieszczenia
- F.** Strzałka wskazuje kierunek pracy siłownika. Np. Jeśli w pomieszczeniu jest za zimno w stosunku do nastawionej żądanej temperatury strzałka wskazuje górę - siłownik się otwiera. Migająca strzałka oznacza, że siłownik osiągnął końcową pozycję - np. całkowite otwarcie zaworu, sterownik nie może zrobić nic więcej by osiągnąć żądaną temperaturę pomieszczenia.
- G.** Symbol baterii jest wyświetlany jeśli urządzenie jest bezprzewodowe. Jeśli wyświetlany jest jeden segment baterii należy ją wymienić.
- H.** Jeśli podłączono czujnik zewnętrzny do urządzenia, na wyświetlaczu wskazywana będzie temperatura zewnętrzna. Jeśli odłączono, z jakiś względów, czujnik zewnętrzny na wyświetlaczu widnieć będą 4 linie komunikujące błąd. Jeśli aktywowano również zegar, wyświetlana na zmianę będzie temperatura zewnętrzna i godzina.

IT Simboli unità ambiente

- A.** Il simbolo antenna viene visualizzato se il prodotto è in versione wireless. Un simbolo stabile indica che è stato stabilito un collegamento con l'attuatore. Se il simbolo lampeggia indica che c'è un problema sulla comunicazione con l'attuatore, cercare quindi un'altra posizione per l'unità ambiente con migliori possibilità di comunicazione.
- B.** Il simbolo T o T2 viene visualizzato per indicare quale delle due temperature obiettivo è attiva.
- C.** Se l'orologio è attivato l'ora viene mostrata nel display. Se T2 ON/OFF è attivato vengono mostrati i giorni rimanenti al posto dell'orologio. Vedere anche il punto H.
- D.** Se l'orologio è attivato viene mostrato il numero del giorno attuale. (Es. Lunedì = 1)
- E.** Indica la temperatura ambiente reale.

- F.** La freccia indica in quale direzione la centralina regola. Se in casa la temperatura è inferiore alla temperatura obiettivo viene visualizzata la freccia verso l'alto. Una freccia lampeggiante indica che l'attuatore ha raggiunto il fine corsa e non può fare più nulla per soddisfare la temperatura obiettivo.
- G.** Il simbolo della batteria è visualizzato se il prodotto è in versione wireless. Quando viene visualizzata solo una tacca del simbolo della batteria è necessario cambiare le batterie.
- H.** Se una sonda esterna viene collegata all'attuatore nel display viene visualizzata la temperatura esterna. Se la sonda esterna viene disconnessa per qualsiasi motivo vengono visualizzate 4 linee lampeggianti per indicare il malfunzionamento. Se viene attivato anche l'orologio vengono mostrate alternativamente l'ora e la temperatura esterna.

FR Symboles de l'unité d'ambiance

- A.** Le symbole radio s'affiche lorsque vous possédez une version sans fil. Si ce symbole est fixe, la communication avec le moteur est bonne. Si le symbole clignote, cela indique un défaut de communication entre le moteur et l'unité d'ambiance. Essayez alors de trouver un autre emplacement pour l'unité d'ambiance pour améliorer cette communication.
- B.** Si l'un des symboles T ou T2 est affiché, c'est que l'une de ces deux températures cibles est active.
- C.** Si la programmation horaire est active, l'heure s'affiche sur l'écran. Si T2 ON/OFF est activée, le nombre de jours restant est affiché à la place de l'horloge. (consultez également le point H.)
- D.** Si la programmation horaire est active, le numéro du jour actif s'affiche (ex: Mardi=2)
- E.** Indique la température réelle de la pièce.
- F.** La flèche indique dans quel sens travaille le contrôleur. S'il fait trop froid dans la pièce et que le contrôleur cherche à élever la température pour atteindre la consigne, la flèche est orientée vers le haut (et vice-versa). Si la flèche clignote, le contrôleur est en fin de course (complètement ouvert ou fermé) et ne peut faire plus que cela pour atteindre la consigne.
- G.** Dans les versions sans fil, le symbole de la pile renseigne sur le niveau de batterie. Il faut remplacer les piles lorsqu'il n'y a plus qu'un seul segment.
- H.** Lorsque la sonde extérieure est branchée au moteur, s'affiche ici la température extérieure. Si pour une raison quelconque la sonde extérieure est déconnectée, quatre tirets clignotent pour indiquer un défaut de fonctionnement. Si la programmation horaire est active, l'heure et la température extérieure s'affiche alternativement.

RU Условные Обозначения

- A.** Значок “радио” отображается если используется беспроводная версия прибора. Заштрихованный значок означает что установлено соединение с приводом. Мигающий символ означает что при связи с приводом возникли проблемы. Попробуйте выбрать другое место для установки комнатного блока чтобы обеспечить более качественный сигнал.
- B.** Символы t или t_2 отображающиеся на дисплее показывают какая из двух целевых температур в данный момент поддерживается
- C.** Если установлены часы, здесь будет отображаться время. Если активирована функция включения/выключения T_2 , вместо часов будет отображаться время до включения в днях. также см. пункт H
- D.** Если активированы часы, будет отображаться день недели по порядку (*например, понедельник будет обозначен цифрой “1”*)
- E.** Текущая актуальная температура в помещении.
- F.** Стрелка показывает в каком направлении работает контроллер. Если температура в помещении ниже целевой температуры, стрелка будет направлена вверх. Мигающая стрелка означает что привод достиг конечного положения.
- G.** Символ заряда батареи отображается только на беспроводной версии продукта. Если на экране отображается только один сегмент заряда, замените батарею.
- H.** Если к приводу подключен уличный датчик, на экране будет отображаться температура снаружи. Если уличный датчик отключен, вместо температуры будут отображаться четыре мигающие линии. Если включены часы, время и температура снаружи будут отображаться по очереди.

CZ Symboly zobrazené na pokojové jednotce

- A.** Symbol rádia je zobrazen, když je verze regulátoru bezdrátová. Jestliže symbol neblíká, zobrazuje spojení mezi regulátorem a pokojovou jednotkou. V případě blikání není spojení dostatečné a je proto potřeba najít jinou vhodnější polohu pokojové jednotky.
- B.** Symbol T , popř T_2 zobrazuje, která z teplot je právě aktivní.
- C.** Jestliže jsou nastaveny hodiny, čas je zobrazen. V případě připojení časovače T_2 ON/ OFF se namísto hodin zobrazí zbývající dny. Čtěte také bod H.
- D.** Jestliže jsou aktivovány hodiny (týdenní režim) je zobrazeno číslo dne. (*např. Pondělí=1*).
- E.** Zobrazuje aktuální pokojovou teplotu.
- F.** Šipky indikují aktuální pohyb ventilu. Jestliže je interiér nevytopen, zobrazí se šipka nahoru.

Blikající šipka informuje o dosažení koncové pozice servopohonu a nemožnosti dosáhnout nastavenou teplotu (nedostatečná teplota topné vody).

G. Symbol baterie je zobrazen, když je verze regulátoru bezdrátová. Jestliže svítí jen obrys baterie, vyměňte baterie za nové.

H. Je-li připojeno čidlo venkovní teploty, aktuální hodnota je zobrazena. Jestliže dojde k poruše spojení, 4 blikající čárky indikují poruchu. Jestliže jsou nastaveny hodiny, čas a venkovní teplota je zobrazena střídavě.

6



Room Set Temperature

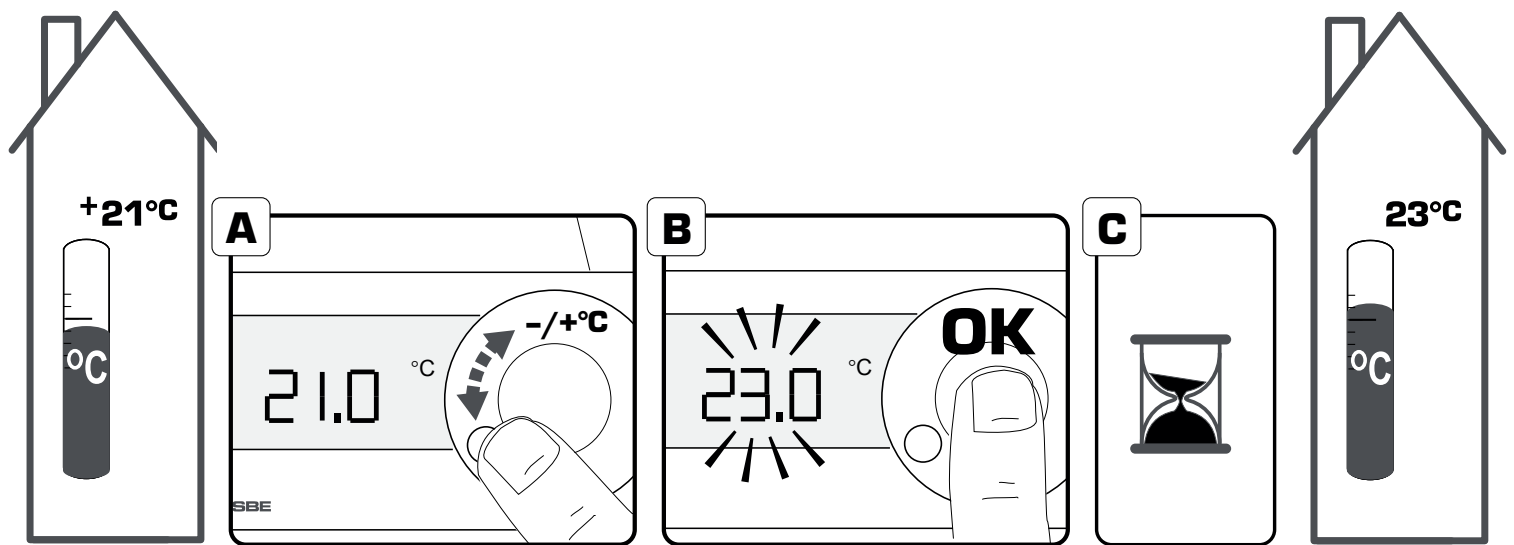

GB Change of target temperature

1. In order to change the room temperature, turn the knob to the right or to the left (A). If it is too cold inside the house, increase the target room temperature, if it is too hot inside the house decrease the target room temperature.

2. Press the knob down to confirm new target temperature (B).

i All thermostats in the reference room (the room with the room unit) must be fully open. Thermostats in other rooms shall be adjusted to the desired temperature is reached.

DE Änderung der Raum-Solltemperatur

1. Drehen Sie zum Ändern der Solltemperatur das Einstellrad nach rechts oder links (A). Wenn es im Haus zu kalt ist, erhöhen Sie die Solltemperatur, und wenn es im Haus zu warm ist, verringern Sie die Solltemperatur.

2. Drücken Sie auf das Einstellrad, um die neue Solltemperatur zu bestätigen (B).

i Alle Thermostate innerhalb des Referenzraumes (der Raum, in dem die Raumeinheit montiert ist) müssen vollständig geöffnet bzw. auf "Max" eingestellt sein. Thermostate in anderen Räumen können nach Bedarf eingestellt werden.

SE Önskad temperatur

1. För att ändra önskad rumstemperatur, vrid ratten till höger eller till vänster (A). Om det är för kallt inne i huset, öka önskad rumstemperatur, om det är för varmt inne i huset minska önskad rumstemperatur.

2. Tryck ner joysticken för att bekräfta ny önskad temperatur (B).

i Alla termostater i referensrummet (rummet med rumsenheten) ska vara fullt öppna. Termostater i andra rum ska justeras så att önskad temperatur uppnås.

PL Zmiana docelowej temperatury zasilania

1. W celu zmiany docelowej temperatury pomieszczenia, przekreć przycisk w prawo lub w lewo (A). Jeśli jest zbyt zimno w domu, należy zwiększyć docelową temperaturę pomieszczenia, jeśli jest zbyt gorąco w domu należy zmniejszyć docelową temperaturę pomieszczenia.

2. Naciśnij przycisk, aby zatwierdzić nową docelową temperaturę pomieszczenia (B).

i Głowice termostatyczne w pomieszczeniu referencyjnym (miejscu montażu jednostki pomieszczenia) muszą być w 100% otwarte. Regulacja temp. w innych pomieszczeniach odbywa się za pomocą głowic termostatycznych.

RU Изменение целевой температуры

1. Для изменения температуры воздуха в помещении нажмите джойстик вправо или влево (A). Если в помещении слишком холодно, повысьте необходимую температуру на несколько градусов; если же в помещении слишком тепло, понизьте необходимую температуру на несколько градусов.
2. Нажмите на джойстик, чтобы подтвердить новую необходимую температуру (B).

i *Внимание: все термостаты в помещении (в котором установлено комнатное устройство) должны быть полностью открыты. Термостаты в других помещениях должны быть настроены на целевую температуру.*

IT Regolazione della temperatura obiettivo

1. Per cambiare la temperatura ambiente, ruotare la manopola verso destra o sinistra (A). Se l'ambiente è troppo freddo, aumentare la temperatura, invece se troppo caldo abbassare la temperatura.
2. Premere la manopola per confermare la nuova temperatura (B).

i *Informazione: tutti i termostati nella stanza di riferimento (la stanza in cui è posizionata l'unità ambiente) devono essere completamente aperti. I termostati nelle altre stanze devono essere impostati alla temperatura desiderata.*

CZ Změna pokojové teploty.

1. V případě změny požadované teploty interiéru otočte ovládacím kolečkem doprava, doleva (A). V případě nízké teploty v interiéru zvyšte teplotu otočením doprava. V případě přetopení, snižte teplotu otočením doleva.
2. Stiskněte kolečko pro potvrzení nově nastavené teploty interiéru (B).

i *Poznámka. Všechny termostatické hlavice v referenční místnosti musí být plně otevřené, v ostatních místnostech lze nastavit podle potřeby.*

FR Réglage de la température souhaitée

1. Afin de modifier la température d'ambiance, tournez le bouton vers la droite ou vers la gauche (A). S'il fait trop froid à l'intérieur du logement, augmentez la température de départ souhaitée. S'il fait trop chaud à l'intérieur du logement, diminuez la température de départ souhaitée.
2. Appuyez sur le bouton pour confirmer la nouvelle température souhaitée (B).

i *Info: tous les thermostats de radiateurs (ou autre) de la pièce de référence (celle dans laquelle se trouve l'unité d'ambiance) doivent être complètement ouverts. Dans les autres pièces, les thermostats doivent être ajustés de manière à atteindre la température souhaitée.*

7

Advanced Settings

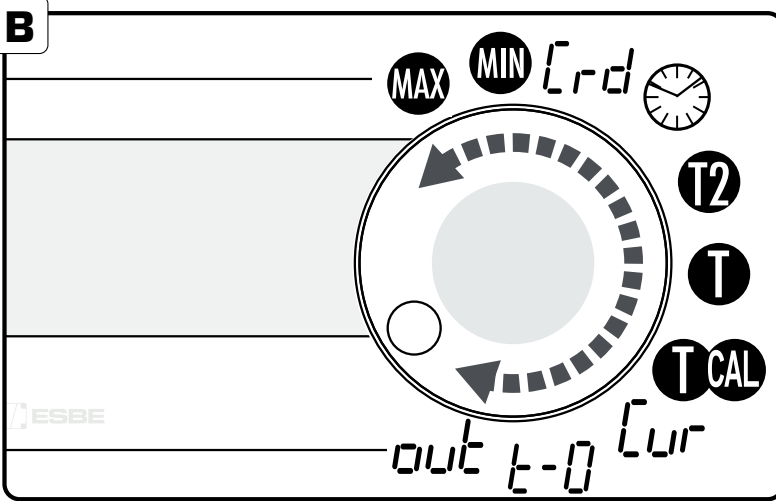
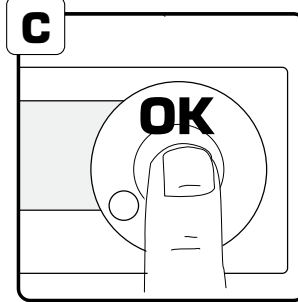
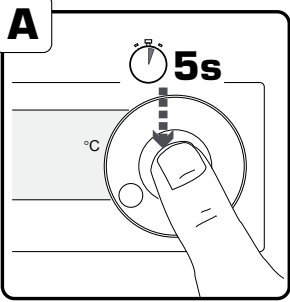

Symbol	Explanation GB	Förklaring SE
	Maximum FlowTemperature	Max begränsning
	Minimum FlowTemperature	Min begränsning
	Clock	Klocka
	Operating Mode	Operating Mode
	T2 settings	T2 inställningar
	T settings	T inställningar
	Calibration	Kalibrering
	Curve	Värmekurva
	Time Constant	Tidskonstant
	Outdoor temperature	Utomhus temperatur

GB Advanced Settings

1. Press the knob for 5 seconds to reach advanced settings (A).
2. To move between menus turn the knob to left or right (B).
3. Press down the knob to enter desired menu (C).

DE Erweiterte Einstellungen

1. Halten Sie das Einstellrad 5 Sekunden lang gedrückt, um zu den erweiterten Einstellungen zu gelangen (A).
2. Zum Wechseln zwischen den Menüs drehen Sie das Einstellrad nach links oder rechts (B).
3. Drücken Sie auf das Einstellrad, um auf das gewünschte Menü zuzugreifen (C).

SE Avancerade inställningar

1. Tryck ner ratten i 5 sekunder för att nå avancerade inställningar (A).
2. För att flytta mellan menyerna, vrid ratten till vänster eller höger (B).
3. Tryck ner ratten för att öppna önskad meny (C).

PL Ustawienia zaawansowane

1. Naciśnij przycisk i przytrzymaj przez 5 sekund, aby wejść do ustawień zaawansowanych (A).
2. Aby poruszać się w menu przekręć przycisk w lewo lub w prawo (B).
3. Naciśnij przycisk, aby wejść w wybrane podmenu (C).

Erklärung DE	Objasnienia PL	Объяснение RU	Significato IT	Vysvětlení CZ	Explication FR
Maximale Vorlauftemperatur	Maks. temp. zasilania	Максимальная температура подачи	Temperatura massima di mandata	Max. teplota topné vody	Réglage de la température de départ maximale
Minimale Vorlauftemperatur	Min. temp. zasilania	Минимальная температура подачи	Temperatura minima di mandata	Min. teplota topné vody	Réglage de la température de départ minimale
Uhr	Zegar	Часы	Orologio	Hodiny	Programmation horaire
Arbeitsmodus	Rodzaj pracy	Режим Работы	Modo operativo	Provozní režim	Mode opérationnel
T2 Einstellungen	T2 ustawienia	Настройка Целевой Температуры T2	Impostazione T2	T2 nastavení	Réglage de T2
T Einstellungen	T ustawienia	Настройка Целевой Температуры T	Impostazione T	T nastavení	Réglage de T
Kalibrierung	Kalibracja	Калибровка	Calibrazione	Kalibrace	Calibration
Kennlinie	Krzywa grzewcza	Кривая	Caratteristiche della curva climatica	Křivka	Réglage de la loi d'eau
Zeitkonstante	Stała czasowa	Задержка по времени	Filtro temp. esterna	Časová konstanta	Réglage de l'inertie
Außentemperatur	Temp. zewnętrzna	Наружная температура	Temperature esterna attuale	Časová konstanta	Température extérieure

RU Расширенные настройки

1. Нажмите и удерживайте джойстик в течение 5 секунд, чтобы перейти к расширенным настройкам (A).
2. Для перехода от одного меню к другому нажмите джойстик влево или вправо (B).
3. Для входа в нужное меню нажмите на джойстик (C).

CZ Časová konstanta

1. Pro změnu časové konstanty stiskněte ovládací kolečko na 5 vteřin a vstupte do pokročilého nastavení (A).
2. Pohybujte se v nabídce otáčením kolečka vlevo, vpravo (B).
3. Stiskem kolečka potvrdíte vstup do požadované části nabídky (C).

IT Impostazioni avanzate

1. Premere 5 secondi la manopola per raggiungere il menu delle impostazioni avanzate (A).
2. Per navigare all'interno del menu ruotare la manopola verso destra o sinistra (B).
3. Premere la manopola per entrare nella voce desiderata (C).

FR Paramètres avancés

1. Appuyez sur le bouton pendant 5 secondes pour accéder aux paramètres avancés (A).
2. Pour naviguer entre les menus, tournez le bouton vers la gauche ou vers la droite (B).
3. Appuyez sur le bouton pour entrer dans le menu souhaité (C).

8**MAX**

Maximum Flow Temperature

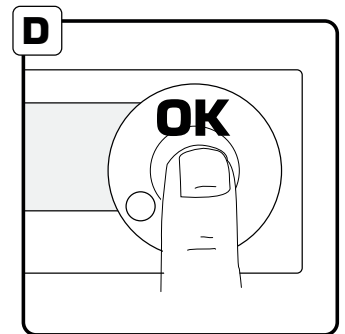
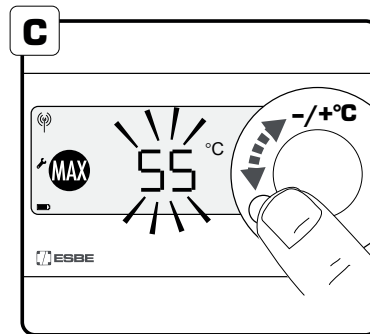
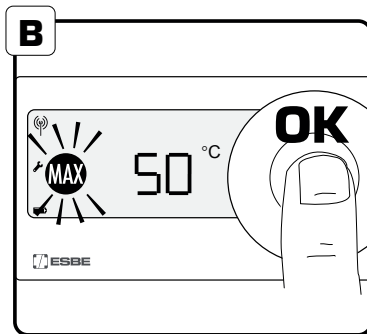
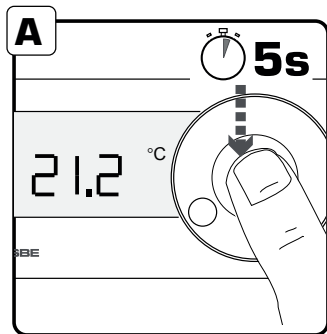

GB Maximum Flow Temperature

1. To change the maximum flow temperature press down the knob for 5 seconds to reach advanced settings [A].
2. Choose menu "Max" by pressing the knob [B].
3. Decide the maximum flow temperature by turning the knob [C] OK [D].
4. Press down the knob for 5 seconds to return to main menu [A].

DE Maximale Vorlauftemperatur

1. Halten Sie zum Ändern der maximalen Vorlauftemperatur das Einstellrad 5 Sekunden lang gedrückt, um zu den erweiterten Einstellungen zu gelangen [A].
2. Wählen Sie das Menü „Max“ durch Drücken des Einstellrads [B].
3. Wählen Sie die maximale Vorlauftemperatur durch Drücken des Einstellrads [C] OK [D].
4. Halten Sie das Einstellrad 5 Sekunden lang gedrückt, um zum Hauptmenü zurückzukehren [A].

SE Max begränsning

1. För att ändra den högsta framledningstemperaturen, tryck ner ratten i 5 sekunder för att nå avancerade inställningar [A].
2. Välj menyn "Max" genom att trycka på ratten [B].
3. Bestäm den högsta tillåtna framledningstemperaturen genom att vrida på ratten [C] OK [D].
4. Tryck ner ratten i 5 sekunder för att återgå till huvudmenyn [A].

PL Maksymalna temperatura zasilania

1. Aby zmienić maksymalną temperaturę zasilania naciśnij i przytrzymaj przycisk przez 5 sekund, aby wejść do ustawień zaawansowanych [A].
2. Wybierz menu "Max" i naciśnij przycisk [B].
3. Wybierz maksymalną temperaturę, przekręć przycisk w lewo lub prawo [C] i potwierdź przez naciśnięcie przycisku OK [D].
4. Naciśnij i przytrzymaj przycisk przez 5 sekund, aby powrócić do głównego menu [A].

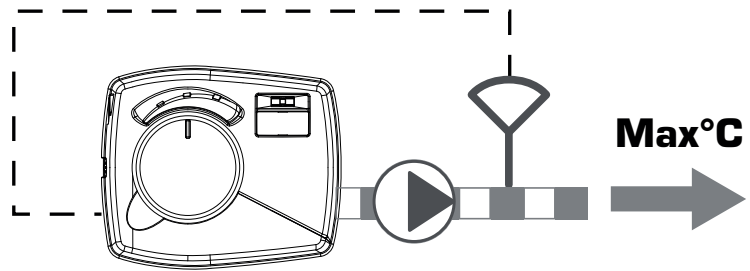

	50 °C
	~40 - 50 °C
	~60 - 80 °C

RU Максимальная температура подачи

1. Для изменения максимальной температуры подачи нажмите на джойстик и удерживайте его в течение 5 секунд, чтобы перейти к расширенным настройкам (A).
2. Выберите меню «Макс.», нажав на джойстик (B).
3. Задайте максимальную температуру подачи, поворотом джойстика (C) ОК (D).
4. Нажмите и удерживайте джойстик в течение 5 секунд, чтобы вернуться к главному меню (A).

CZ Maximální teplota topné vody.

1. Pro změnu maximální teploty topné vody stiskněte ovládací kolečko po dobu 5 vteřin a otevřete nabídku (A).
2. Zvolte v menu "MAX" stiskem ovládacího kolečka (B).
3. Zvolte novou maximální teplotu otáčením kolečka (C) OK (D).
4. Pro návrat k hlavní nabídce stiskněte kolečko na 5 vteřin (A).

IT Temperatura massima di mandata

1. Premere la manopola per 5 secondi per raggiungere il menu delle impostazioni avanzate (A).
2. Scegliere la voce "Max" premendo la manopola (B).
3. Decidere la temperatura massima desiderata ruotando la manopola verso destra per aumentare e sinistra per abbassare, quindi premere la manopola per confermare la scelta.
4. Premere 5 secondi la manopola per ritornare alla schermata iniziale (A).

FR Réglage de la température de départ maximale

1. Pour modifier la température de départ maximale, appuyez sur le bouton pendant 5 secondes pour accéder aux paramètres avancés (A).
2. Sélectionnez le menu "Max" en tournant le bouton (B).
3. Réglez la température de départ maximale en utilisant (C) OK (D).
4. Appuyez sur le bouton pendant 5 secondes pour revenir au menu principal (A).

9**MIN**

Minimum Flow temperature

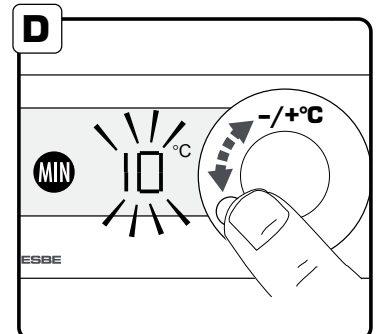
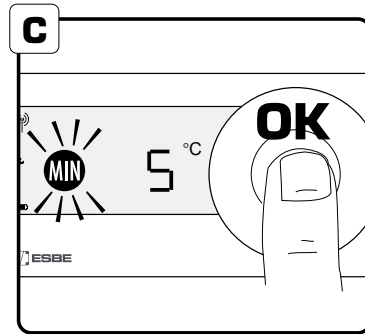
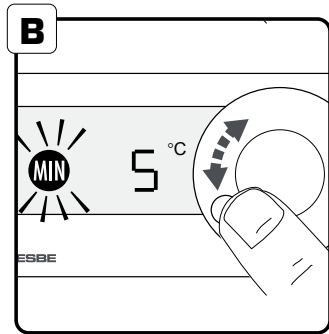
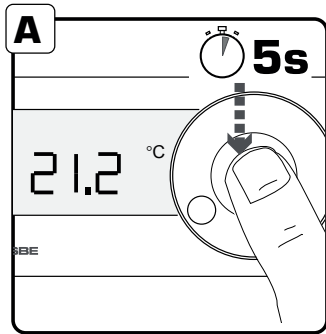

GB Minimum Flow Temperature

1. To change the minimum flow temperature press down the knob for 5 seconds to reach advanced settings (A).
2. Choose menu "Min" by turning the knob (B) OK (C).
3. Decide the minimum flow temperature by pressing the knob (D) OK (C).
4. Press down the knob for 5 seconds to return to main menu (A).

DE Minimale Vorlauftemperatur

1. Halten Sie zum Ändern der minimalen Vorlauftemperatur das Einstellrad 5 Sekunden lang gedrückt, um zu den erweiterten Einstellungen zu gelangen (A).
2. Wählen Sie das Menü „Min“ durch Drücken des Einstellrads (B) OK (C).
3. Wählen Sie die minimale Vorlauftemperatur durch Drücken des Einstellrads (D) OK (C).
4. Halten Sie das Einstellrad 5 Sekunden lang gedrückt, um zum Hauptmenü zurückzukehren (A).



SE Min begränsning

1. För att ändra den lägsta framledningstemperaturen, tryck ned ratten 5 sekunder för att nå avancerade inställningar (A).
2. Välj menyn "Min" genom att vrida på ratten (B) OK (C).
3. Bestäm den lägsta tillåtna framledningstemperaturen genom att trycka på ratten (D) OK (C).
4. Tryck ner ratten i 5 sekunder för att återgå till huvudmenyn (A).

PL Minimalna temperatura zasilania

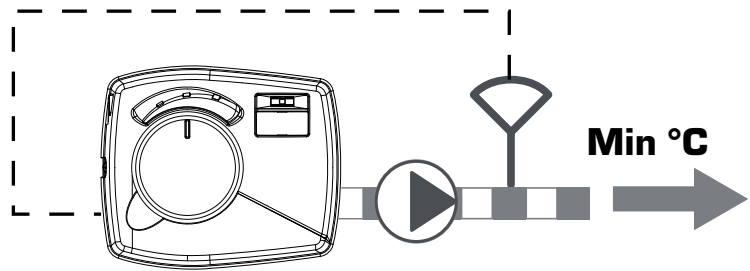
1. Aby zmienić minimalną temperaturę zasilania naciśnij i przytrzymaj przycisk przez 5 sekund, aby wejść do ustawień zaawansowanych (A).
2. Wybierz menu "Min" i naciśnij przycisk (B) OK (C).
3. Wybierz minimalną temperaturę, przekręć przycisk w lewo lub prawo (D) i potwierdź przez naciśnięcie przycisku OK (C).
4. Naciśnij i przytrzymaj przycisk przez 5 sekund, aby powrócić do głównego menu (A).

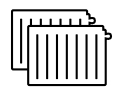

	5 °C
	~5 - 25 °C
	~5 - 25 °C

RU Минимальная температура подачи

1. Для изменения минимальной температуры подачи нажмите на джойстик и удерживайте его в течение 5 секунд, чтобы перейти к расширенным параметрам [A].
2. Выберите меню «Мин.», проворачивая джойстик [B] ОК [C].
3. Задайте минимальную температуру подачи, проворачивая джойстик [D] ОК [C].
4. Нажмите и удерживайте джойстик в течение 5 секунд, чтобы вернуться к главному меню [A].

CZ Minimální teplota topné vody.

1. Pro změnu maximální teploty topné vody stiskněte knoflík po dobu 5 vteřin a otevřete nabídku [A].
2. Zvolte v menu "MIN" stiskem prostředního knoflíku [B] OK [C].
3. Zvolte novou maximální teplotu otáčením knoflíku [C] OK [D].
4. Pro návrat k hlavní nabídce stiskněte knoflík na 5 vteřin [A].

IT Temperatura minima di mandata

1. Premere la manopola per 5 secondi per raggiungere il menu delle impostazioni avanzate
2. Scegliere la voce "Min" ruotando la manopola [B] premere la manopola per poter modificare la temperatura [C].
3. Decidere la temperatura minima desiderata ruotando la manopola verso destra per aumentare e sinistra per abbassare, poi premere la manopola per confermare la scelta.
4. Premere 5 secondi la manopola per ritornare alla schermata iniziale [A].

FR Réglage de la température de départ minimale

1. Pour modifier la température de départ minimale, appuyez sur le bouton pendant 5 secondes pour accéder aux paramètres avancés [A].
2. Sélectionnez le menu "Min" en tournant le bouton [B] OK [C].
3. Réglez la température de départ minimale en tournant le bouton [D] OK [C].
4. Appuyez sur le bouton pendant 5 secondes pour revenir au menu principal [A].

10**CRx**

Operating Mode

**=CRA****=CRC****=CRB****=CRD**

GB Operating mode

1. To change the operating mode press down the knob for 5 seconds to reach advanced settings (A).
 2. Choose menu "CrX" by turning the knob (B) OK (C).
 3. Decide the operating mode by turning the knob (D) OK (C).
- CRA** = Constant temperature regulator, outdoor sensor is deactivated and room unit is only a remote control.
- CRB** = Indoor sensor controller, outdoor sensor is deactivated.
- CRC** = Weather compensating controller based on characteristic heating curve. Room unit is only a remote control.
- CRD** = Combined weather compensating and indoor sensor controller.
4. Press down the knob for 5 seconds to return to main menu (A).

DE Arbeitsmodus

1. Um den Arbeitsmodus zu ändern, rufen Sie die erweiterten Einstellungen auf. Drücken Sie 5 Sekunden lang das Einstellrad (A).
 2. Wählen Sie das Menü "CrX" durch Drehen des Einstellrads (B) OK (C).
 3. Wählen Sie die gewünschte Betriebsart durch Drehen des Einstellrads (D) OK (C).
- CRA** = Konstanttemperaturregler; Führungsgröße Mediumtemperatur; Aussenfühler ist deaktiviert, Raumeinheit arbeitet als Fernversteller
- CRB** = Raumtemperaturgeführt; Führungsgröße Raumtemperatur; Aussenfühler ist deaktiviert.
- CRC** = Witterungsgeführt, basierend auf eingestellter Kennlinie; Führungsgröße Aussentemperatur; Raumeinheit arbeitet als Fernversteller
- CRD** = Witterungs- u. raumtemperaturgeführt; Führungsgröße Aussen- und Raumtemperatur.
4. Halten Sie das Einstellrad 5 Sekunden lang gedrückt, um zum Hauptmenü zurückzukehren (A).

SE Driftläge

1. För att ändradriftläge, tryck ner ratten i 5 sekunder för att nå avancerade inställningar (A).
 2. Välj meny "CrX" genom att vrida på ratten (B) OK (C).
 3. Välj driftläge genom att vrida på ratten (D) OK (C).
- CRA** = Konstanttemperaturreglering, utomhussensorn är avaktiverad och rumsenheten är enbart en fjärrkontroll.
- CRB** = Inomhustemperaturbaserad reglering, utomhustensorn är avaktiverad.
- CRC** = Utomhustemperaturbaserad reglering baserat på värmekurvan. Rumsenheten är enbart en fjärrkontroll.
- CRD** = Kombinerad utomhustemperatur- och inomhustemperaturbaserad reglering.
4. Tryck ner ratten i 5 sekunder för att återgå till huvudmenyn (A)

PL Rodzaj pracy

1. By zmienić rodzaj pracy (sposób sterowania) wciśnij i przytrzymaj przycisk przez 5s, aby wejść do ustawień zaawansowanych (A).
 2. Wybierz menu "CrX", przekręć przycisk w prawo lub w lewo (B) OK (C).
 3. Wypierz sposób regulacji, przekręć przycisk w prawo lub w lewo (D) OK (C)
- CRA** = Regulacja stałotemperaturowa, czujnik zewnętrzny nieaktywny, jednostka pomieszczenia jest jedynie zdalnym programatorem.
- CRB** = Regulacja wg temp. pomieszczenia, czujnik zewnętrzny nieaktywny, jednostka pomieszczenia jest jedynie regulatorem temp. pomieszczenia
- CRC** = Regulacja wg temp. zewnętrznej (pogodówka), regulacja według krzywej grzewczej, jednostka pomieszczenia jest jedynie zdalnym programatorem.
- CRD** = Regulacja pogodowa z korektą według temperatury pomieszczenia.
4. Wciśnij i przytrzymaj przycisk przez 5s, aby powrócić do głównego menu

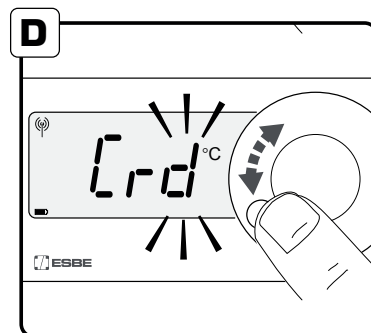
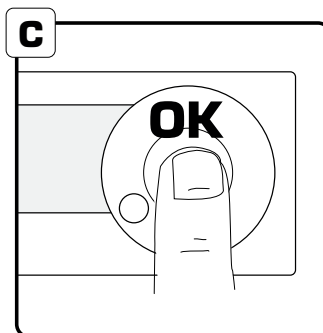
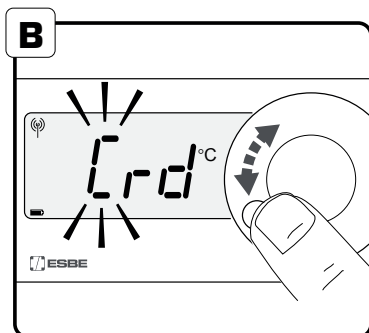
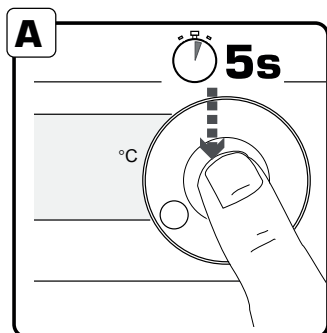

RU Режим работы

1. Чтобы изменить режим работы, войдите в меню дополнительных настроек нажав и удерживая джойстик в течение 5 секунд.
2. Выберите пункт меню "CRx" повернув джойстик (B) ОК (C).
3. Режим работы, поворачивая джойстик (D) ОК (C).
CRA = Постоянное поддержание температуры. уличный датчик неактивен, комнатный блок выполняет функции только дистанционного управления
CRB = Работает комнатный датчик. уличный датчик неактивен
CRC = Погодозависимый контроллер по кривой нагрева. комнатный датчик выполняет функции дистанционного управления.
CRD = Совмещенный погодозависимый контроллер с комнатным датчиком.
4. Нажмите и удерживайте джойстик в течение 5 секунд чтобы вернуться в главное меню (A).

IT Modo operativo

1. Per cambiare la modalità operativa premere la manopola per 5 secondi per accedere al menù di impostazioni avanzate (A).
2. Scegliere il menù "CRx" ruotando la manopola (B) e premendola (C).
3. Decidere il modo operativo ruotando la manopola (D) e premendola (C).
CRA = Regolatore a temperatura costante, la sonda esterna è inattivata e l'unità ambiente funziona solo da controllo remoto.
CRB = Regolatore con sensore interno, la sonda esterna è inattivata.
CRC = Regolatore climatico basato su una curva caratteristica di riscaldamento. L'unità ambiente funziona solo da controllo remoto.
CRD = Regolatore climatico abbinato al sensore interno.
4. Premere la manopola per 5 secondi per tornare al menù principale (A).

CZ Pracovní režim

1. Pro změnu pracovního režimu aximální teploty topné vody stiskněte knoflík po dobu 5 vteřin a otevřete nabídku (A).
2. Zvolte v menu "CRx" otáčením knoflíku (B) OK (C).
3. Zvolte požadovaný režim otáčením knoflíku (D) OK (C).
CRA = Konstantní teplota topné vody, neaktivní čidlo venkovní teploty, pokojová jednotka je pouze dálkové ovládání.
CRB = Regulátor s vnitřním čidlem, neaktivní čidlo venkovní teploty.
CRC = Ekvitermní regulátor, aktivní čidlo venkovní teploty, pokojová jednotka je dálkové ovládání.
CRD = Ekvitermní regulátor s plně aktivní pokojovou jednotkou.
4. Pro návrat do hlavní nabídky stiskněte knoflík na 5 vteřin (A).

FR Mode opérationnel

1. Pour changer le mode opérationnel, appuyez sur le bouton 5 secondes pour accéder aux paramètres avancés (A).
2. Choisissez menu "CRx" en tournant le bouton (B), puis validez OK (C).
3. Choisissez votre mode opérationnel en tournant le bouton (B), puis OK (C).
CRA = Régulation à température constante, la sonde extérieure est désactivée, de même que la sonde de l'unité d'ambiance.
CRB = Régulation sur la température d'ambiance, la sonde extérieure est désactivée.
CRC = Régulation sur la température extérieure avec loi d'eau. La sonde de l'unité d'ambiance est désactivée.
CRD = Régulation à la fois sur la température d'ambiance et sur la température extérieure.
4. Appuyez sur le bouton 5 secondes pour retourner au menu principal (A).

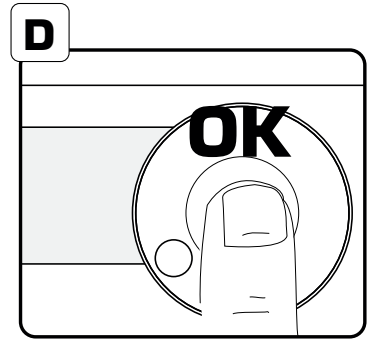
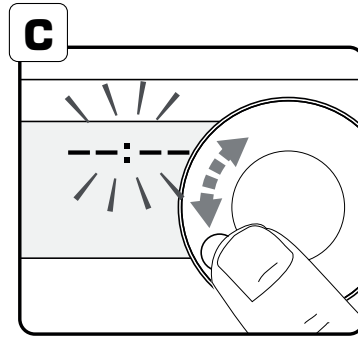
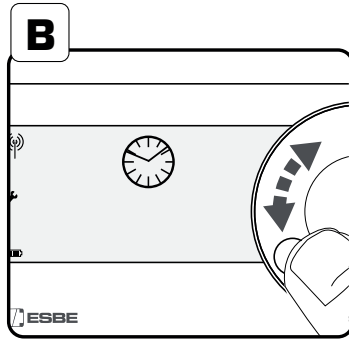
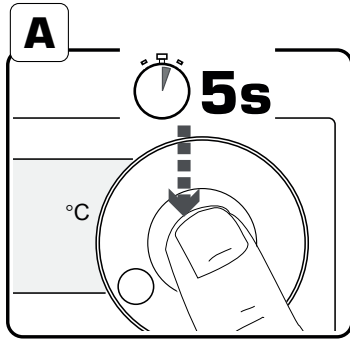
11**Clock****GB Set/Turn off clock and day**

1. Press the knob for 5 seconds to reach advanced settings (A).
2. Choose function Clock, by turning the knob (B) OK (D)
3. Press OK (D) Set time by turning the knob (C) OK (D)
If you wish to turn off clock function and T2 preprogram - turn the knob to Off (E) and OK (D)
4. Decide day (F) OK (D)
5. Press knob for 5 seconds to return to main menu (A)

DE Einstellen/Ausschalten der Uhrzeit und des Tages

1. Halten Sie das Einstellrad 5 Sekunden lang gedrückt, um zu den erweiterten Einstellungen zu gelangen (A).
2. Wählen Sie die Funktion Uhr durch Drehen des Einstellrades aus (B) OK (D)
3. Drücken Sie OK (D) und stellen Sie die Uhrzeit durch Drehen des Einstellrades ein (C) OK (D)
Falls Sie die Zeitfunktion und das T2 Programm ausschalten möchten - drehen Sie das Einstellrad auf Off (E) und OK (D)
4. Wählen Sie den Tag aus (F) OK (D)
5. Drücken Sie das Einstellrad für 5 Sekunden, um ins Hauptmenü zurück zu gelangen (A)

SE Ställ/Stäng av klocka och dag

1. Tryck ner ratten i 5 sekunder för att nå avancerade inställningar (A).
2. Välj funktion klocka, genom att snurra ratten (B) OK (D)
3. Tryck OK (D) Ställ tiden genom att vrida på ratten (C) OK (D)
Är syftet att stänga av klockan och förprogrameringsfunktionen T2 - vrid ratten till Off (E) OK (D)
4. Ange dag (F) OK (D)
5. Håll in ratten i 5 sekunder för att återgå till huvudmenyn (A)

PL Ustawienie/Wyłączenie zegara i dnia

1. Naciśnij przycisk i przytrzymaj przez 5 sekund, aby wejść do ustawień zaawansowanych (A).
2. Wybierz funkcję zegara obracając przyciskiem (B) OK (D)
3. Naciśnij OK (D) Ustaw czas obracając przyciskiem (C) OK (D)
W celu wyłączenia funkcji zegara oraz programu T2 wybierz obracając pokrętle Off (E) i OK (D)
4. Wybierz dzień (F) OK (D)
5. Aby powrócić do głównego menu wciśnij i przytrzymaj przycisk przez 5s (A)

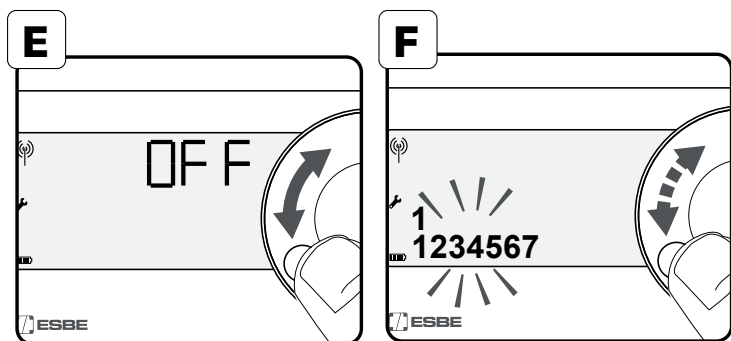

RU Установка/отключение часов и даты

1. Нажмите и удерживайте джойстик в течение 5 секунд, чтобы перейти к расширенным настройкам (A).
2. Выберите функцию "Clock", повернув ручку (B) ОК (D)
3. Нажмите ОК (D) Установите время, повернув ручку (C) ОК (D) *Если вы хотите отключить функцию часов «Clock» и предварительную программу T2, поверните ручку в положение "Выкл." (E) и нажмите ОК (D)*
4. Установите день (F) ОК (D)
5. Нажмите и удерживайте ручку в течение 5 секунд для открытия главного меню (A)

IT Impostare/Disattivare orologio e giorno

1. Premere 5 secondi la manopola per raggiungere il menu delle impostazioni avanzate (A).
2. Scegliere la funzione Orologio ruotando la manopola (B) ОК (D)
3. Premere ОК (D) Impostare l'ora ruotando la manopola (C) ОК (D)
Se si desidera disattivare la funzione Orologio e il programma preliminare T2 - ruotare la manopola su Off (E) ОК (D)
4. Decidere il giorno (F) ОК (D)
5. Premere la manopola per 5 secondi per tornare al menu principale (A)

CZ Nastavení/ vypnutí hodin a dne

1. Pro vstup do pokročilého nastavení stiskněte knoflík po dobu 5 vteřin (A).
2. Zvolte v menu symbol hodin otáčením knoflíku (B) ОК (D).
3. Stiskněte knoflík (D) a nastavte aktuální čas otáčením knoflíku (C) ОК (D).
Jestliže chcete zrušit funkci hodin a T2 nastavení, otočte knoflík do pozice "OFF" (E) ОК (D).
4. Zvolte den (F) ОК (D).
5. Pro návrat do hlavní nabídky stiskněte knoflík na 5 vteřin (A).

FR Régler/Arrêter l'horloge et le jour

1. Appuyez sur le bouton pendant 5 secondes pour accéder aux paramètres avancés (A).
2. Sélectionnez la fonction Clock (horloge) en faisant tourner le bouton (B) ОК (D)
3. Appuyez sur ОК (D) Réglez l'horloge en faisant tourner le bouton (C) ОК (D)
Si vous souhaitez arrêter la fonction horloge et le pré programme T2 - tourner le bouton sur la position Off (arrêt) (E) ОК (D)
4. Décidez du jour (F) ОК (D)
5. Appuyez sur le bouton pendant 5 secondes pour retourner sur le menu principal (A)

12**T2** 
1234567

Set Day/Week Program

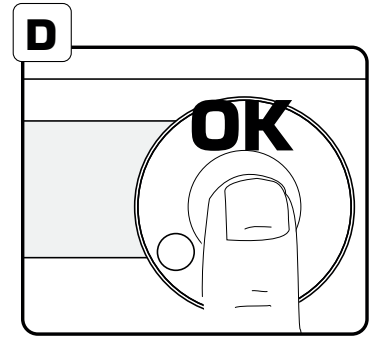
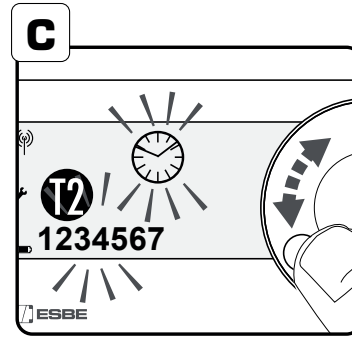
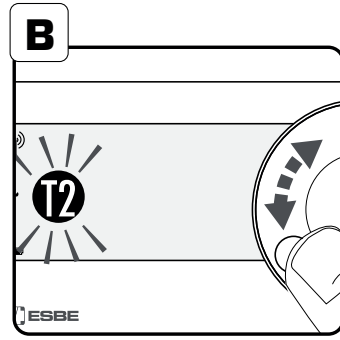
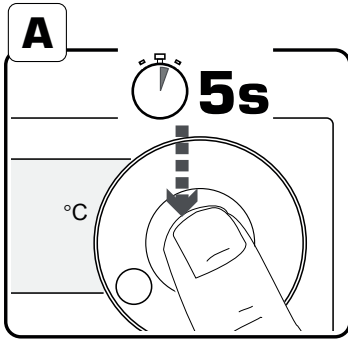

GB View or set Day/Week program

Clock has to be activated before these settings are available.

1. Press the knob for 5 seconds to reach advanced settings (A).
2. Choose function T2 by turning the knob(B) OK (D)
3. Choose T2/clock/week (C) OK (D)
4. Choose to make the same settings for all days or specify one day in the week (E) OK (D), ex. (I) (J)
5. Decide start time by turning the knob (F) OK (D), ex (H)
6. Choose function T→T2 or T2→T (G) OK (D)
7. Decide end time (F) OK (D), ex. (H)
8. Start at point 5 again for additional period or press knob for 5 seconds to return to main menu. (A)

SE Visa eller ställ dag / vecko program

Klockan måste aktiveras innan dessa inställningar finns tillgängliga.

1. Tryck ner ratten i 5 sekunder för att nå avancerade inställningar (A).
2. Välj funktion T2 genom att vrida på ratten(B) OK (D)
3. Välj T2/klocka/vecka (C) OK (D)
4. Välj att göra inställningen för alla dagar eller enskild dag (E) OK (D), ex. (I) (J)
5. Bestäm starttid genom att vrida på ratten (F) OK (D), ex (H)
6. Välj funktion T→T2 eller T2→T (G) OK (D)
7. Bestäm sluttid OK, ex. (F) OK (D), ex. (H)
8. Starta vid punkt 5 igen för ytterligare en period eller håll in ratten i 5 sekunder för att återgå till huvudmenyn. (A)

DE Ansehen oder Einstellen des Tag/Wochenprogrammes

Die Uhr muss aktiviert sein, damit diese Einstellungen möglich sind.

1. Halten Sie das Einstellrad 5 Sekunden lang gedrückt, um zu den erweiterten Einstellungen zu gelangen (A).
2. Wählen Sie die Funktion T2 durch Drehen des Einstellrades aus (B) OK (D)
3. Wählen Sie T2/Uhr/Woche (C) OK (D)
4. Wählen Sie aus, ob Sie die Einstellungen für jeden Wochentag oder für bestimmte Tage machen möchten (E) OK (D) Beispiele. (I) (J)
5. Wählen Sie die Anfangszeit durch Drehen des Einstellrades aus (F) OK (D) Beispiele (H)
6. Wählen Sie die Funktion T→T2 oder T2→T aus (G) OK (D)
7. Wählen Sie den Endzeitpunkt aus (F) OK (D) Beispiele (H)
8. Beginnen Sie bei Punkt 5 für weitere Zeiteinstellungen oder drücken Sie das Einstellrad für 5 Sekunden, um ins Hauptmenü zurück zu gelangen (A)

PL Wyświetlanie lub ustawienie programu dobowego/tygodniowego

Zegar musi być aktywny by te ustawienia były dostępne.

1. Naciśnij przycisk i przytrzymaj przez 5 sekund, aby wejść do ustawień zaawansowanych (A).
2. Wybierz funkcję T2 obracając pokrętle (B) OK (D)
3. Wybierz T2/zegar/tydzień (C) OK (D)
4. Wybierz ustawienie tych samych parametrów dla wszystkich dni lub ustawienie dla konkretnego dnia tygodnia (E) OK (D), np (I)(J)
5. Wybierz czas startu przez obrót przyciskiem (F) OK (D) np. (H)
6. Wybierz funkcję T→T2 lub T2→T (G) OK (D)
7. Wybierz czas końcowy przez obrót przyciskiem (F) OK (D) np. (H)
8. Powrót do punktu 5 by dodać kolejną funkcję T -> T2 lub T2 -> T. Aby powrócić do głównego menu wciśnij i przytrzymaj przycisk przez 5s (A)

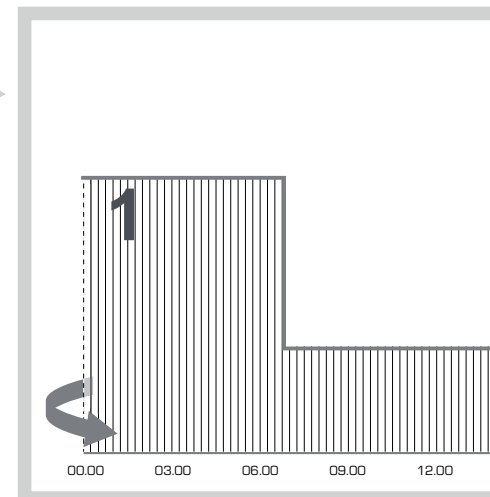
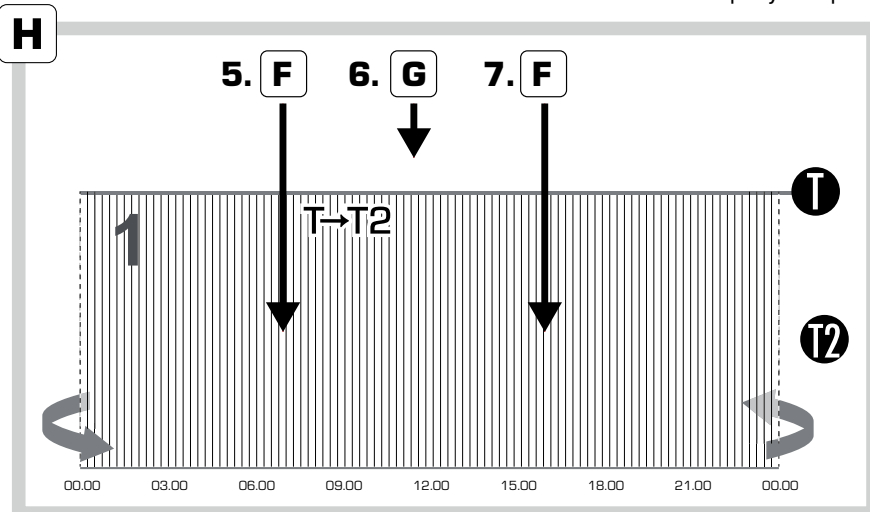

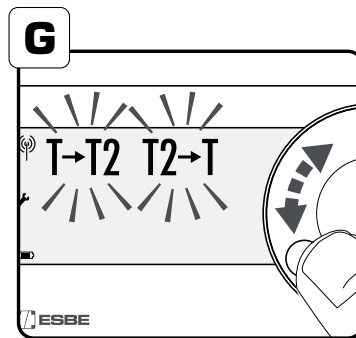
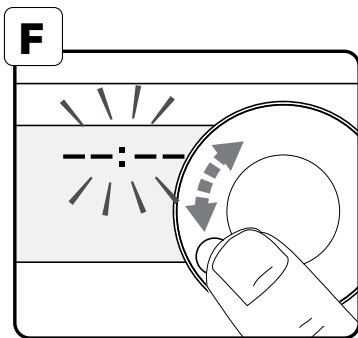
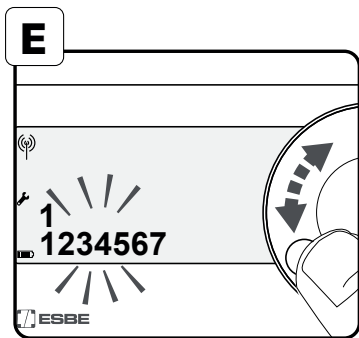

RU Просмотр или настройка программы "Day/Week"

Прежде чем эти настройки станут доступными, необходимо активировать часы (функцию "Clock").

1. Нажмите и удерживайте джойстик в течение 5 секунд, чтобы перейти к расширенным настройкам (A).
2. Выберите функцию T2, повернув ручку (B) OK (D)
3. Выберите T2/clock/week (C) OK (D)
4. Можно выбрать одни и те же настройки для всех дней или указать один день недели (E) OK (D), напр. (I) (J)
5. Выберите время начала, повернув ручку (F) OK (D), напр. (H)
6. Выберите функцию T→T2 или T2→T (G) OK (D)
7. Выберите время завершения (F) OK (D), напр. (H)
8. Повторите действия, начиная с пункта 5, для настройки дополнительного периода или нажмите и удерживайте ручку в течение 5 секунд для возвращения к главному меню. (A)

IT Visualizzare o impostare il programma Giorno/Settimana

L'orologio deve essere attivato affinché queste impostazioni siano disponibili.

1. Premere 5 secondi la manopola per raggiungere il menu delle impostazioni avanzate (A).
2. Scegliere la funzione T2 ruotando la manopola (B) OK (D)
3. Scegliere tra T2/Clock/Week (C) OK (D)
4. Scegliere se applicare le stesse impostazioni a tutti i giorni oppure specificare un giorno della settimana (E) OK (D), es. (I) (J)
5. Decidere l'ora d'inizio ruotando la manopola (F) OK (D), es. (H)
6. Scegliere la funzione T→T2 oppure T2→T (G) OK (D)
7. Decidere l'ora di fine (F) OK (D), es. (H)
8. Ripartire dal punto 5 per aggiungere altri periodi oppure premere la manopola per 5 secondi per tornare al menu principale. (A)

CZ Nastavení programu Den/ týden

Hodiny musí být nastaveny, než je tento blok dostupný v nabídce.

1. Pro vstup do pokročilého nastavení stiskněte knoflík po dobu 5 vteřin (A).
2. Zvolte v menu symbol "T2" otáčením knoflíku (B) OK (D).
3. Zvolte v menu symbol T2 / hodiny/ týden (C) OK (D).
4. Zvolte v menu buď stejné nastavení pro celý týden, nebo jiné pro každý den v týdnu (E) OK (D) příklad (I) (J).
5. Zvolte počáteční čas otáčením knoflíku (F) OK (D) příklad (H).
6. Zvolte funkci T→T2 nebo T2→T (G) OK (D).
7. Zvolte koncový čas (F) OK (D) příklad (H).
8. Začněte opět v bodě 5 pro nastavení dalších period nebo pro návrat do hlavní nabídky stiskněte knoflík na 5 vteřin (A).

FR Visualiser ou régler le programme quotidien/hebdomadaire

L'horloge doit être activée avant que ces réglages soient disponibles.

1. Appuyez sur le bouton pendant 5 secondes pour accéder aux paramètres avancés (A).
2. Sélectionnez la fonction T2 en faisant tourner le bouton (B) OK (D)
3. Sélectionnez T2/clock (horloge)/week (semaine) (C) OK (D)
4. Choisissez d'avoir les mêmes réglages pour tous les jours ou différenciez un jour de la semaine (E) OK (D), ex. (I) (J)
5. Décidez de l'heure de démarrage en faisant tourner le bouton (F) OK (D), ex (H)
6. Choisissez la fonction T→T2 ou T2→T (G) OK (D)
7. Décidez de l'heure de fin (F) OK (D), ex. (H)
8. Redémarrez au point 5 pour ajouter des périodes supplémentaires ou appuyez sur le bouton pendant 5 secondes pour retourner sur le menu principal. (A)

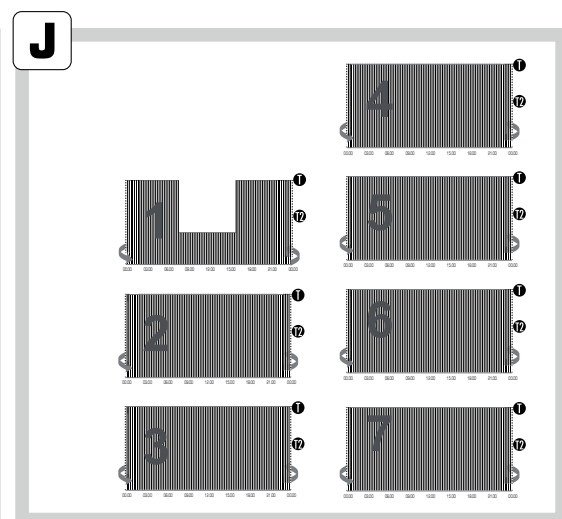
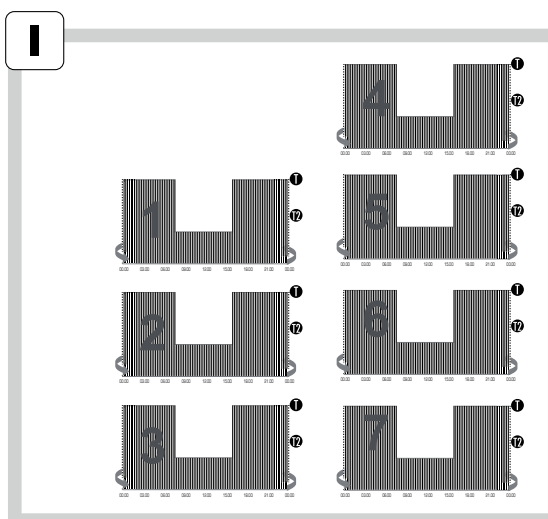
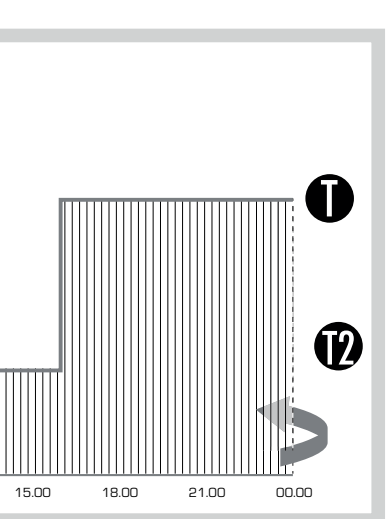

13**T2** 
1234567

Change Day/Week Program

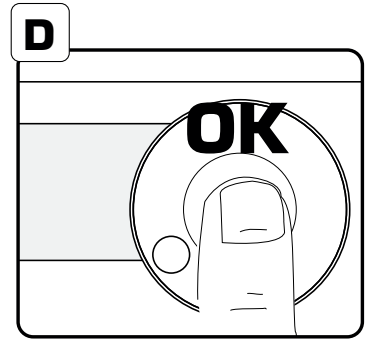
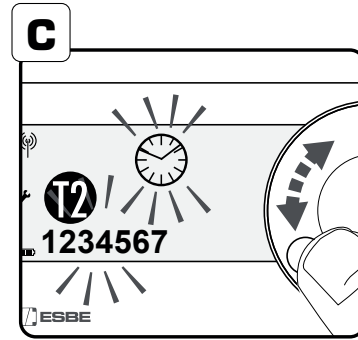
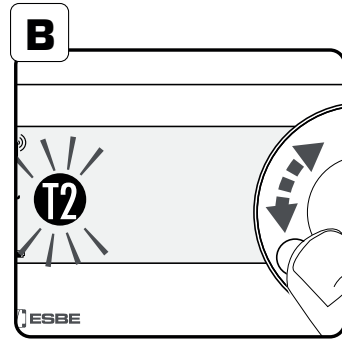
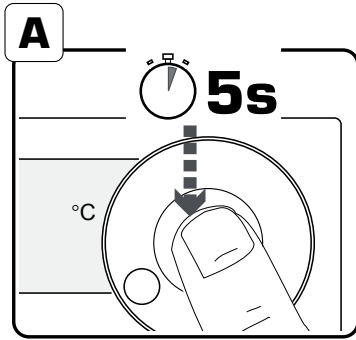

GB Change or erase Day/Week program

Clock has to be activated before these settings are available.

1. Press the knob for 5 seconds to reach advanced settings (A).
2. Choose function T2 by turning the knob (B) OK (D)
3. Choose T2/clock/week (C) OK (D)
4. Choose to make the same settings for all days or specify one day in the week (E) OK (D), ex. (I) (J)
5. Decide new start time by turning the knob (F) OK (D) ex. (H)
6. Choose function T→T2 or T2→T (G) OK (D)
7. Decide end new time (F) OK (D), ex. (H)
8. Start at point 5 again for additional change/erase or press knob for 5 seconds to return to main menu. (A)

SE Ändra eller radera dag/vecka programmet

Klockan måste aktiveras innan dessa inställningar finns tillgängliga.

1. Tryck ner ratten i 5 sekunder för att nå avancerade inställningar (A).
2. Välj funktion T2 genom att vrida på ratten (B) OK (D)
3. Välj T2/klocka/vecka (C) OK (D)
4. Välj att göra inställningen för alla dagar eller enskild dag (E) OK (D), ex. (I) (J)
5. Bestäm ny starttid genom att vrida på ratten (F) OK (D), ex. (H)
6. Välj funktion T→T2 eller T2→T (G) OK (D)
7. Bestäm ny sluttid (F) OK (D), ex. (H)
8. Starta vid punkt 5 igen för ytterligare förändring / radering eller håll in ratten i 5 sekunder för att återgå till huvudmenyn. (A)

DE Ändern oder Löschen des Tag/Wochenprogrammes

Die Uhr muss aktiviert sein, damit diese Einstellungen möglich sind.

1. Halten Sie das Einstellrad 5 Sekunden lang gedrückt, um zu den erweiterten Einstellungen zu gelangen (A).
2. Wählen Sie die Funktion T2 durch Drehen des Einstellrades aus (B) OK (D)
3. Wählen Sie T2/Uhr/Woche (C) OK (D)
4. Wählen Sie aus, ob Sie die Einstellungen für jeden Wochentag oder für bestimmte Tage machen möchten (E) OK (D) Beispiele (I) (J)
5. Wählen Sie eine neue Anfangszeit durch Drehen des Einstellrades aus (F) OK (D) Beispiele (H)
6. Wählen Sie die Funktion T→T2 oder T2→T aus (G) OK (D)
7. Wählen Sie den Endzeitpunkt aus (F) OK (D), Beispiele (H)
8. Beginnen Sie bei Punkt 5 für weitere Zeitänderungen/-lösungen oder drücken Sie das Einstellrad für 5 Sekunden, um ins Hauptmenü zurück zu gelangen (A)

PL Zmiana lub kasowanie programu dobowego/tygodniowego

Zegar musi być aktywny by te ustawienia były dostępne.

1. Naciśnij przycisk i przytrzymaj przez 5 sekund, aby wejść do ustawień zaawansowanych (A).
2. Wybierz funkcję T2 obracając pokrętle (B) OK (D)
3. Wybierz T2/zegar/tydzień (C) OK (D)
4. Wybierz ustawienie tych samych parametrów dla wszystkich dni lub ustawienie dla konkretnego dnia tygodnia (E) OK (D) np. (I) (J)
5. Wybierz nowy czas startu przez obrót przyciskiem (F) OK (D) np. (H)
6. Wybierz funkcję T→T2 lub T2→T (G) OK (D)
7. Wybierz nowy czas końcowy przez obrót przyciskiem (F) OK (D) np. (H)
8. Powróć do punktu 5 by dodać/zmienić/skasować funkcję T→T2 lub T2→T. Aby powrócić do głównego menu wciśnij i przytrzymaj przycisk przez 5s (A)

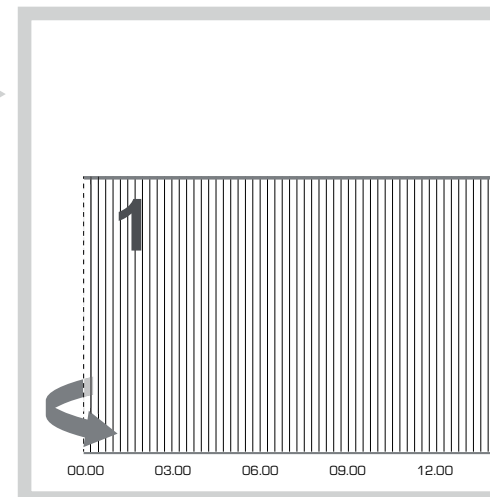
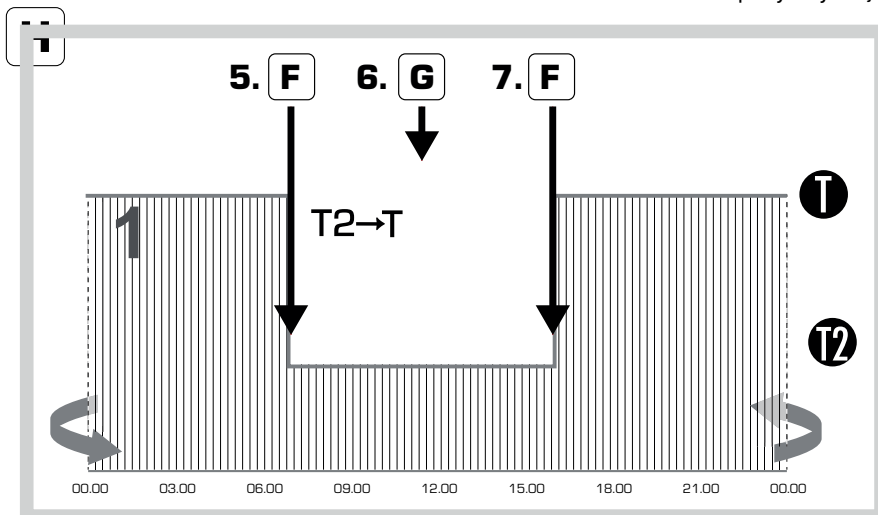

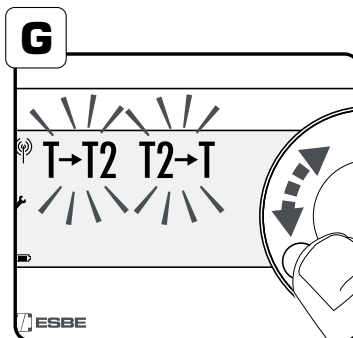
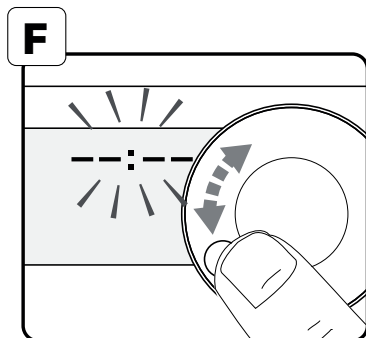
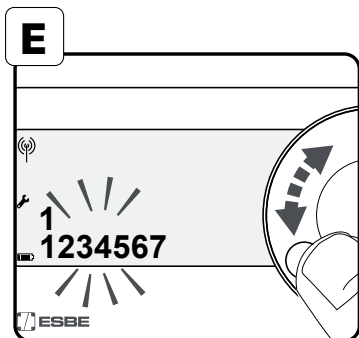

RU Изменение или удаление программы “Day/Week”

Прежде чем эти настройки станут доступными, необходимо активировать часы (функцию “Clock”).

1. Нажмите и удерживайте джойстик в течение 5 секунд, чтобы перейти к расширенным настройкам (A).
2. Выберите функцию T2, повернув ручку (B) OK (D)
3. Выберите T2/clock/week (C) OK (D)
4. Можно выбрать одни и те же настройки для всех дней или указать один день недели (E) OK (D), напр. (I) (J)
5. Выберите новое время начала, повернув ручку (F) OK (D) напр. (H)
6. Выберите функцию T→T2 или T2→T (G) OK (D)
7. Выберите время завершения (F) OK (D), напр. (H)
8. Повторите действия, начиная с пункта 5, для дополнительного изменения/удаления или нажмите и удерживайте ручку в течение 5 секунд для возвращения к главному меню. (A)

IT Modificare o cancellare il programma Giorno/Settimana

L'orologio deve essere attivato affinché queste impostazioni siano disponibili.

1. Premere 5 secondi la manopola per raggiungere il menu delle impostazioni avanzate (A).
2. Scegliere la funzione T2 ruotando la manopola (B) OK (D)
3. Scegliere tra T2/Clock/Week (C) OK (D)
4. Scegliere se applicare le stesse impostazioni a tutti i giorni oppure specificare un giorno della settimana (E) OK (D), es. (I) (J)
5. Decidere la nuova ora d'inizio ruotando la manopola (F) OK (D), es. (H)
6. Scegliere la funzione T→T2 oppure T2→T (G) OK (D)
7. Decidere l'ora di fine (F) OK (D), es. (H)
8. Ripartire dal punto 5 per modifiche/cancellazioni aggiuntive oppure premere la manopola per 5 secondi per tornare al menu principale. (A)

CZ Změna nebo zrušení programu Den/ týden

Hodiny musí být aktivovány, než je tento blok dostupný v nabídce.

1. Pro vstup do pokročilého nastavení stiskněte knoflík po dobu 5 vteřin (A).
2. Zvolte v menu symbol “T2” otáčením knoflíku (B) OK (D).
3. Zvolte v menu symbol T2 / hodiny/ týden (C) OK (D).
4. Zvolte v menu buď stejné nastavení pro celý týden, nebo jiné pro každý den v týdnu (E) OK (D) příklad (I) (J).
5. Zvolte počáteční čas otáčením knoflíku (F) OK (D) příklad (H).
6. Zvolte počáteční čas otáčením knoflíku (F) OK (D) příklad (H).
7. Zvolte funkci T→T2 nebo T2→T (G) OK (D).
8. Začněte opět v bodě 5 pro nastavení dalších period nebo pro návrat do hlavní nabídky stiskněte knoflík na 5 vteřin (A).

FR Modifier ou effacer le programme quotidien/ hebdomadaire

L'horloge doit être activée avant que ces réglages soient disponibles.

1. Appuyez sur le bouton pendant 5 secondes pour accéder aux paramètres avancés (A).
2. Sélectionnez la fonction T2 en faisant tourner le bouton (B) OK (D)
3. Sélectionnez T2/clock (horloge)/week (semaine) (C) OK (D)
4. Choisissez d'avoir les mêmes réglages pour tous les jours ou différenciez un jour de la semaine (E) OK (D), ex. (I) (J)
5. Décidez d'une nouvelle heure de démarrage en faisant tourner le bouton (F) OK (D) ex. (H)
6. Choisissez la fonction T→T2 ou T2→T (G) OK (D)
7. Décidez de l'heure de fin (F) OK (D), ex. (H)
8. Redémarrez au point 5 pour modifier/effacer davantage ou appuyez sur le bouton pendant 5 secondes pour retourner sur le menu principal. (A)

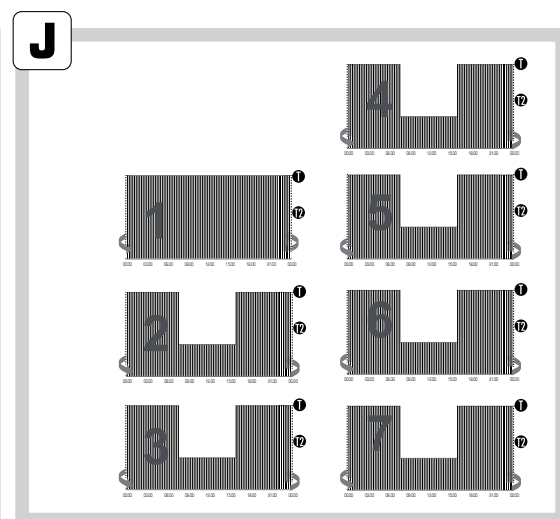
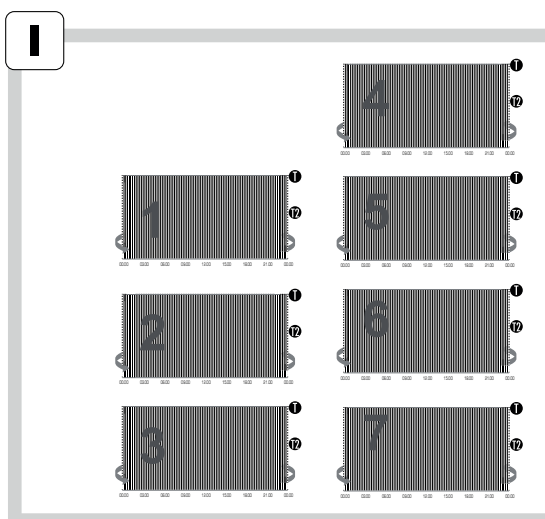
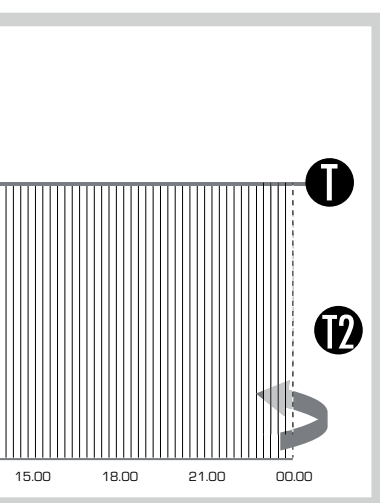

14**T2 °C**

T2 Temperature

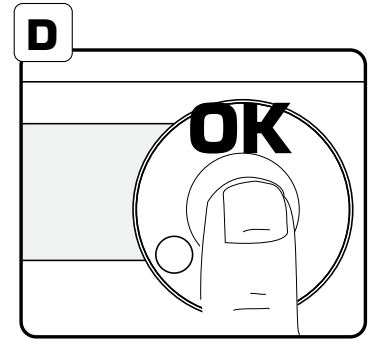
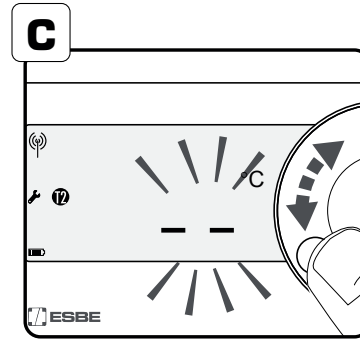
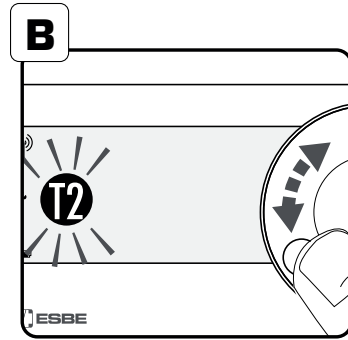
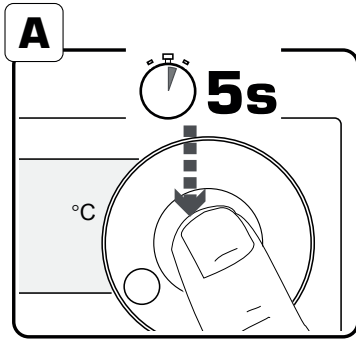

GB Set T2 temperature

1. Press the knob for 5 seconds to reach advanced settings (A).
2. Choose funktion T2 by turning the knob (B) OK (D)
3. Choose **T2 °C** (C) OK (D)
4. Decide room set T2 temperature by turning the knob (E) OK (D)
5. Press knob for 5 seconds to return to main menu (A)

DE Einstellen der T2 Temperatur

1. Halten Sie das Einstellrad 5 Sekunden lang gedrückt, um zu den erweiterten Einstellungen zu gelangen (A).
2. Wählen Sie die Funktion T2 aus (B) OK (D)
3. Wählen Sie **T2 °C** aus (C) OK (D)
4. Wählen Sie die Raumtemperatur T2 durch Drehen des Einstellrades aus (E) OK (D)
5. Drücken Sie das Einstellrad für 5 Sekunden, um ins Hauptmenü zurück zu gelangen (A)

SE Ställ T2 temperaturen

1. Tryck ner ratten i 5 sekunder för att nå avancerade inställningar (A).
2. Välj Funktion T2 genom att vrida på ratten (B) OK (D)
3. Välj **T2 °C** (C) OK (D)
4. Ställ in T2 temperaturen genom att vrida på ratten (E) OK (D)
4. Håll in ratten i 5 sekunder för att återgå till huvudmenyn (A)

PL Set T2 temperature

1. Naciśnij przycisk i przytrzymaj przez 5 sekund, aby wejść do ustawień zaawansowanych (A).
2. Wybierz funkcję T2 obracając pokrętkę (B) OK (D)
3. Wybierz **T2 °C** (C) OK (D)
4. Wybierz temperaturę T2 pomieszczenia przez obrót pokrętkę (E) OK (D)
5. Aby powrócić do głównego menu wciśnij i przytrzymaj przycisk przez 5s (A)

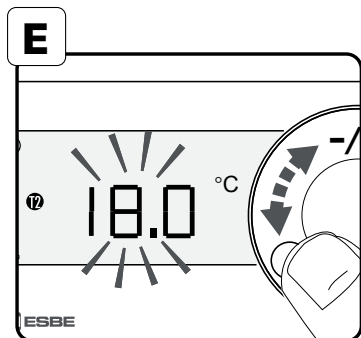

RU Установка температуры T2

1. Нажмите и удерживайте джойстик в течение 5 секунд, чтобы перейти к расширенным настройкам (A).
2. Выберите функцию T2 (B) OK (D)
3. Выберите **T2 °C** (C) OK (D)
4. Установите температуру T2 в помещении, повернув ручку (E) OK (D)
5. Нажмите и удерживайте ручку в течение 5 секунд для открытия главного меню (A)

IT Impostare la temperatura T2



1. Premere 5 secondi la manopola per raggiungere il menu delle impostazioni avanzate (A).
2. Scegliere la funzione T2 (B) OK (D)
3. Scegliere **T2 °C** (C) OK (D)
4. Decidere la temperatura T2 della stanza ruotando la manopola (E) OK (D)
5. Premere la manopola per 5 secondi per tornare al menu principale (A)

CZ Nastavení teploty T2

1. Pro vstup do pokročilého nastavení stiskněte knoflík po dobu 5 vteřin (A).
2. Zvolte v menu symbol T2 otáčením knoflíku (B) OK (D).
3. Zvolte v menu symbol T2°C otáčením knoflíku (C) OK (D).
4. Zvolte pokojovou teplotu T2 otáčením knoflíku (E) OK (D).
5. Pro návrat do hlavní nabídky stiskněte knoflík na 5 vteřin (A).

FR Fixer la température T2

1. Appuyez sur le bouton pendant 5 secondes pour accéder aux paramètres avancés (A).
2. Sélectionnez la fonction T2 (B) OK (D)
3. Sélectionnez **T2 °C** (C) OK (D)
4. Décidez de la température T2 fixée dans la pièce en tournant le bouton (E) OK (D)
5. Appuyez sur le bouton pendant 5 secondes pour retourner sur le menu principal (A)

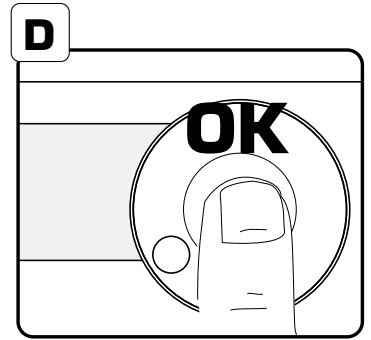
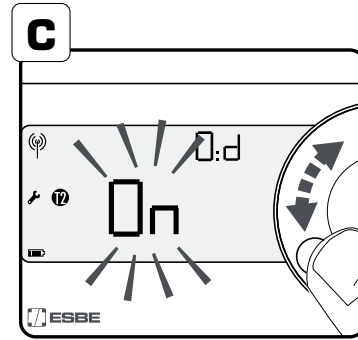
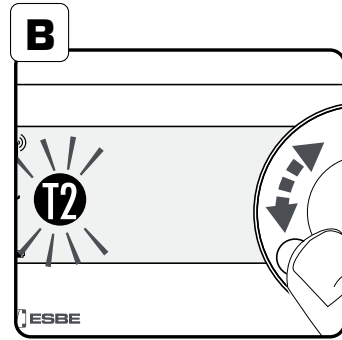
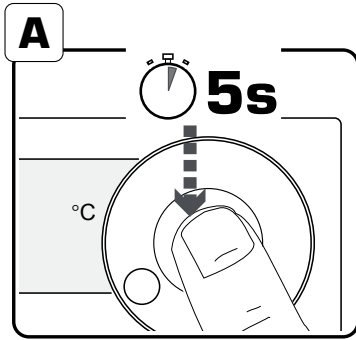
15
 OFF
 On
**T2 Off/On****GB Set T2 continuously**

1. Press the knob for 5 seconds to reach advanced settings (A).
2. Choose function T2 by turning the knob (B) OK (D)
3. Choose **T2 off** or **T2 on** (C) OK (D)
4. Set how many days T2 shall be Off or On. (E)
T2 Off/on 0:d = According to weekly program*
T2 Off/on xx:d = T2 Continuously Off/On in xx days*
T2 Off/on -:d = T2 Continuously Off/On*
 OK (D)
5. Press knob for 5 seconds to return to main menu (A)
**T2 off = T On*

DE Einstellen von T2 für einen Zeitraum

1. Halten Sie das Einstellrad 5 Sekunden lang gedrückt, um zu den erweiterten Einstellungen zu gelangen (A).
2. Wählen Sie die Funktion T2 aus (B) OK (D)
3. Wählen Sie **T2 off** oder **T2 on** (C) OK (D)
4. Stellen Sie ein, wie viele Tage T2 ausgeschaltet Off oder eingeschaltet On sein soll (E)
T2 Off/on 0:d = In Bezug auf das Wochenprogramm*
T2 Off/on xx:d = T2 Kontinuierlich Off/On für xx Tage*
T2 Off/on -:d = T2 Kontinuierlich Off/On*
 OK (D)
5. Drücken Sie das Einstellrad für 5 Sekunden, um ins Hauptmenü zurück zu gelangen (A)
**T2 off = T On*

SE Ställ T2 kontinuerligt

1. Tryck ner ratten i 5 sekunder för att nå avancerade inställningar (A).
2. Välj Funktion T2 genom att vrida på ratten (B) OK (D)
3. Välj **T2 off** eller **T2 on** (C) OK (D)
4. Ange hur många dagar T2 skall vara Av eller På. (E)
*T2 Off / On * 0: d = Enligt veckoprogram*
*T2 Off / On * xx: d = T2 kontinuerligt Av/På i xx dagar*
*T2 Off / On * -:d = T2 kontinuerligt Av/På*
 OK (D)
5. Håll in ratten i 5 sekunder för att återgå till huvudmenyn (A)
**T2 Off = T On*

PL Nastawa temperatury T2 ciąga

1. Naciśnij przycisk i przytrzymaj przez 5 sekund, aby wejść do ustawień zaawansowanych (A).
2. Wybierz funkcję T2 obracając pokrętkę (B) OK (D)
3. Wybierz **T2 off** lub **T2 on** (C) OK (D)
4. Wybierz ile dni ma być włączona/wyłączona temperatura T2 (E)
T2 Off/On 0:d = Zgodnie z programem tygodniowym*
T2 Off/On xx:d = Temperatura T2 ciągle przez xx dni*
T2 Off/On -:d = Temperatura T2 ciągle Off/On*
 OK (D)
5. Aby powrócić do głównego menu wciśnij i przytrzymaj przycisk przez 5s (A)
**T2 off = T On*

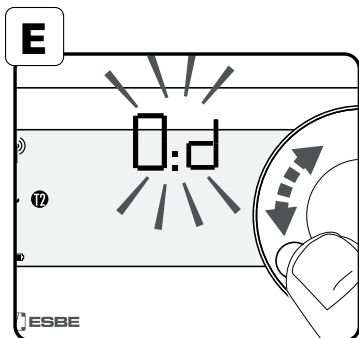

RU Установка постоянной температуры T2

1. Нажмите и удерживайте джойстик в течение 5 секунд, чтобы перейти к расширенным настройкам (A).
2. Выберите функцию T2 (B) OK (D)
3. Выберите **T2 off** или **T2 on** (C) OK (D)
4. Укажите, в течение скольких дней функция T2 должна быть выключена или включена. (E)
 - T2 Off/on* 0:d = в соответствии с недельной программой*
 - T2 Off/on* xx:d = T2 постоянно выкл./вкл. через xx дней*
 - T2 Off/on* --:d = T2 постоянно выкл./вкл. OK (D)*
5. Нажмите и удерживайте ручку в течение 5 секунд для открытия главного меню (A)
 - *T2 off = T On*

IT Impostare T2 in modalità continua

1. Premere 5 secondi la manopola per raggiungere il menu delle impostazioni avanzate (A).
2. Scegliere la funzione T2 ruotando la manopola (B) OK (D)
3. Scegliere tra **T2 off** oppure **T2 on** (C) OK (D)
4. Impostare per quanti giorni T2 deve essere Off (disattivata) oppure On (attivata). (E)
 - T2 Off/on* 0:d = in base al programma settimanale (Week)*
 - T2 Off/on* xx:d = T2 Off/On in modalità continua nei giorni xx*
 - T2 Off/on* --:d = T2 Off/On in modalità continua OK (D)*
5. Premere la manopola per 5 secondi per tornare al menu principale (A)
 - *T2 off = T On*

GZ Nastavení teploty T2 trvale

1. Pro vstup do pokročilého nastavení stiskněte knoflík po dobu 5 vteřin (A).
2. Zvolte v menu symbol T2 otáčením knoflíku (B) OK (D).
3. Zvolte v menu **T2 Off** nebo **T2 On** (C) OK (D).
4. Zvolte kolik dní bude T2 zapnuta nebo vypnuta (E).
 - T2 Off/ On * 0:d = Dle týdenního programu*
 - T2 Off/ On * xx:d = T2 trvale Off/On na xx dní*
 - T2 Off/ On * _.:d = T2 trvale OFF/On OK (D).*
5. Pro návrat do hlavní nabídky stiskněte knoflík na 5 vteřin (A).
 - *T2 off = T On*

FR Fixer T2 continue

1. Appuyez sur le bouton pendant 5 secondes pour accéder aux paramètres avancés (A).
2. Sélectionnez la fonction T2 (B) OK (D)
3. Sélectionnez **T2 off** (arrêt) ou **T2 on** (marche) (C) OK (D)
4. Fixez le nombre de jours où T2 doit être éteint (Off) ou allumé (On) (E)
 - T2 Off/on*0:d = Conformément au programme hebdomadaire*
 - T2 Off/on* xx:d = T2 continuellement Off (éteint)/On (allumé) pendant xx jours*
 - T2 Off/on* --:d = T2 continuellement Off (éteint)/On (allumé) OK (D)*
5. Appuyez sur le bouton pendant 5 secondes pour retourner sur le menu principal (A)
 - *T2 off (éteint) = T On (allumé)*

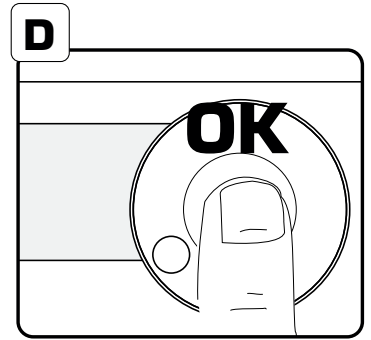
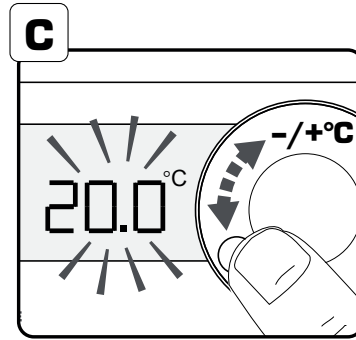
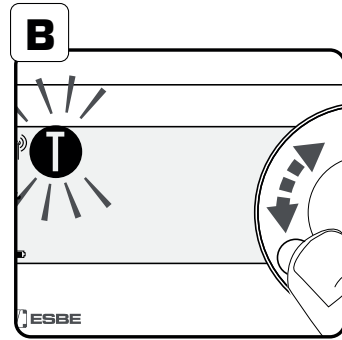
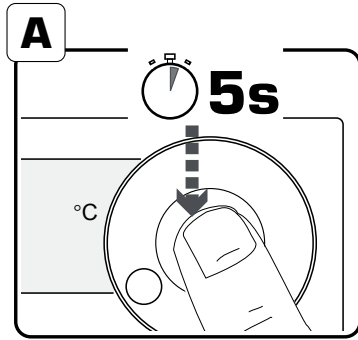
16**T** °C**T** Temperature**GB** Set T temperature

1. Press the knob for 5 seconds to reach advanced settings (A).
2. Choose function T by turning the knob (B) OK (C)
3. Decide room set **T** temperature by turning the knob (D) OK (C)
4. Press knob for 5 seconds to return to main menu (A)

DE Einstellen der Temperatur T

1. Halten Sie das Einstellrad 5 Sekunden lang gedrückt, um zu den erweiterten Einstellungen zu gelangen (A).
2. Wählen Sie die Funktion T (B) OK (C)
3. Wählen Sie die Raumtemperatur durch Drehen des Einstellrades aus (D) OK (C)
4. Drücken Sie das Einstellrad für **5** Sekunden, um ins Hauptmenü zurück zu gelangen (A)

SE Ställ in T temperatur

1. Tryck ner ratten i 5 sekunder för att nå avancerade inställningar (A).
2. Välj Funktion T genom att vrida på ratten (B) OK (C)
3. Ställ in önskad **T** temperaturen genom att vrida på ratten (D) OK (C)
4. Håll in ratten i 5 sekunder för att återgå till huvudmenyn (A)

PL Nastawa temperatury T

1. Naciśnij przycisk i przytrzymaj przez 5 sekund, aby wejść do ustawień zaawansowanych (A).
2. Wybierz funkcję T obracając pokrętle (B) OK (C)
3. Wybierz temperaturę **T** pomieszczenia przez obrót pokrętle (D) OK (C)
4. Aby powrócić do głównego menu wciśnij i przytrzymaj przycisk przez 5s (A)

RU Установка температуры **T**

1. Нажмите и удерживайте джойстик в течение 5 секунд, чтобы перейти к расширенным настройкам (A).
2. Выберите функцию **T** (B) OK (C)
3. Установите температуру **T** в помещении, повернув ручку (D) OK (C)
4. Нажмите и удерживайте ручку в течение 5 секунд для открытия главного меню (A)

IT Impostare la temperatura **T**

1. Premere 5 secondi la manopola per raggiungere il menu delle impostazioni avanzate (A).
2. Scegliere la funzione **T** ruotando la manopola (B) OK (C)
3. Decidere la temperatura **T** della stanza ruotando la manopola (D) OK (C)
4. Premere la manopola per 5 secondi per tornare al menu principale (A)

CZ Nastavení teploty **T**

1. Pro vstup do pokročilého nastavení stiskněte knoflík po dobu 5 vteřin (A).
2. Zvolte v menu symbol **T** otáčením knoflíku (B) OK (C).
3. Nastavte pokojovou teplotu **T** otáčením knoflíku (D) OK (C).
4. Pro návrat do hlavní nabídky stiskněte knoflík na 5 vteřin (A).

FR Fixer la température **T**

1. Appuyez sur le bouton pendant 5 secondes pour accéder aux paramètres avancés (A).
2. Sélectionnez la fonction **T** (B) OK (C)
3. Décidez de la température **T** fixée dans la pièce en tournant le bouton (D) OK (C)
4. Appuyez sur le bouton pendant 5 secondes pour retourner sur le menu principal (A)

17**T CAL**

Calibration

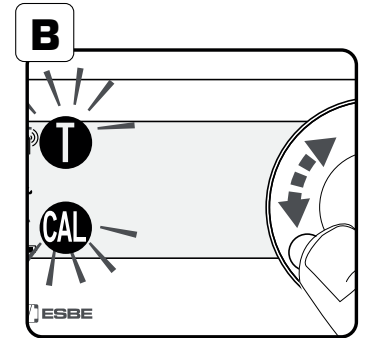
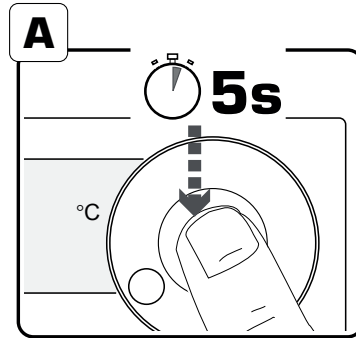
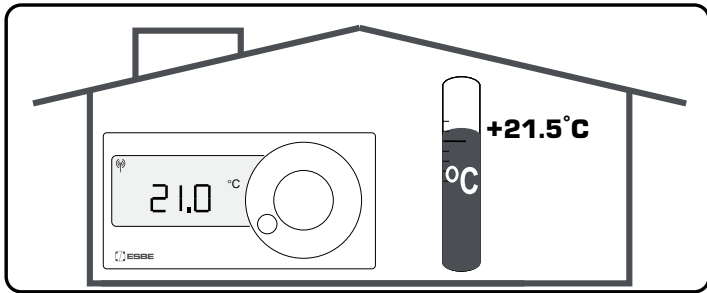

GB Calibrate room unit

1. Press the knob for 5 seconds to reach advanced settings (A).
2. Choose function T Cal by turning the knob (B) OK (C)
3. Calibrate the temperature by turning the knob (D) OK (C)
4. Press knob for 5 seconds to return to main menu (A)

DE Kalibrieren der Raumanzeigeeinheit

1. Halten Sie das Einstellrad 5 Sekunden lang gedrückt, um zu den erweiterten Einstellungen zu gelangen (A).
2. Wählen Sie die Funktion T Cal (B) OK (C)
3. Kalibrieren Sie die Temperatur durch Drehen des Einstellrades (D) OK (C)
4. Drücken Sie das Einstellrad für 5 Sekunden, um ins Hauptmenü zurück zu gelangen (A)

SE Kalibrera rumsenheten

1. Tryck ner ratten i 5 sekunder för att nå avancerade inställningar (A).
2. Välj Funktion T Cal genom att vrida på ratten (B) OK (C)
3. Kalibrera temperaturen genom att vrida på ratten (D) OK (C)
4. Håll in ratten i 5 sekunder för att återgå till huvudmenyn (A)

PL Kalibracja jednostki pomieszczenia

1. Naciśnij przycisk i przytrzymaj przez 5 sekund, aby wejść do ustawień zaawansowanych (A).
2. Wybierz funkcję T Cal obracając pokrętle (B) OK (C)
3. Wykalibruj temperaturę przez obrót pokrętle (D) OK (C)
4. Aby powrócić do głównego menu wciśnij i przytrzymaj przycisk przez 5s (A)

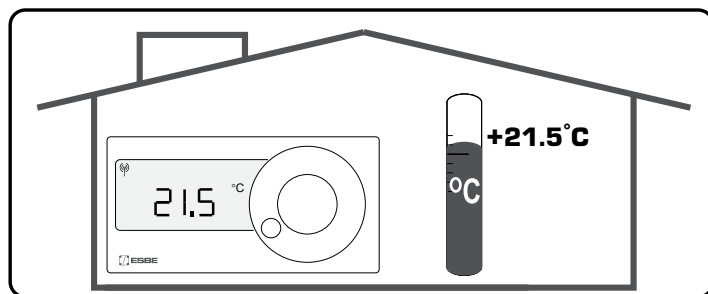
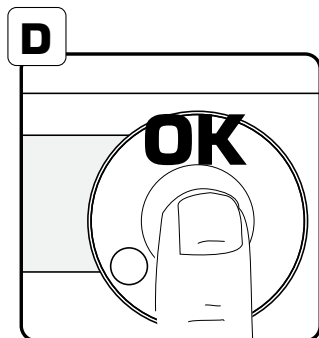
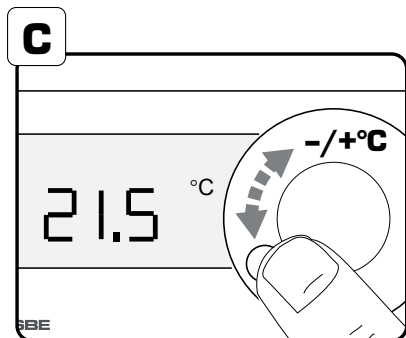

RU Калибровка комнатного устройства в помещении

1. Нажмите и удерживайте джойстик в течение 5 секунд, чтобы перейти к расширенным настройкам (A).
2. Выберите функцию T Cal (B) OK (C)
3. Установите температуру, повернув ручку (D) OK (C)
4. Нажмите и удерживайте ручку в течение 5 секунд для открытия главного меню (A)

CZ Kalibrace pokojové jednotky

1. Pro vstup do pokročilého nastavení stiskněte knoflík po dobu 5 vteřin (A).
2. Zvolte v menu T CAL otáčením knoflíku (B) OK (C).
3. Otočením knoflíku proveďte kalibraci (D) OK (C).
4. Pro návrat do hlavní nabídky stiskněte knoflík na 5 vteřin (A).

IT Calibrare l'unità ambiente

1. Premere 5 secondi la manopola per raggiungere il menu delle impostazioni avanzate (A).
2. Scegliere la funzione T Cal ruotando la manopola (B) OK (C)
3. Calibrare la temperatura ruotando la manopola (D) OK (C)
4. Premere la manopola per 5 secondi per tornare al menu principale (A)

FR Calibrer l'unité pour la pièce

1. Appuyez sur le bouton pendant 5 secondes pour accéder aux paramètres avancés (A).
2. Sélectionnez la fonction T Cal (B) OK (C)
3. Calibrez la température en faisant tourner le bouton (D) OK (C)
4. Appuyez sur le bouton pendant 5 secondes pour retourner sur le menu principal (A)

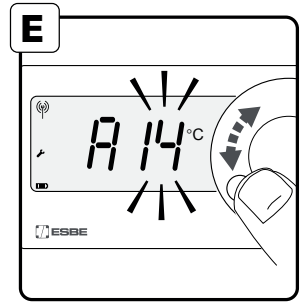
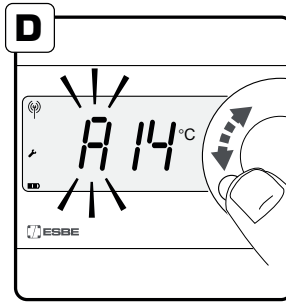
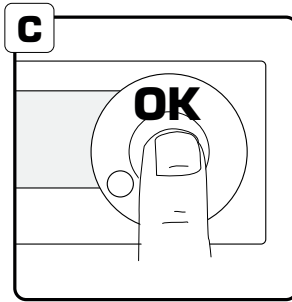
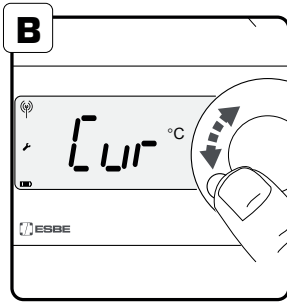
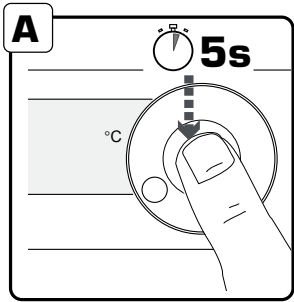

GB Characteristic Heating Curve

The characteristic heating curve is updated automatically by the controller and no adjustment is needed in normal conditions. An adjustment can be needed during installation to adjust it to actual heating application.

1. To change the characteristic heating curve, independent of actual outdoor temperature, press down the knob for 5 seconds to reach advanced settings (A).
2. Choose menu "Cur" by turning the knob (B) OK (C).
3. Decide the split point by turning the knob (D) OK (C).
4. Decide the target flow temperature at the actual split point by turning the knob (E) OK (C).
5. Start at point 3 again if another split point shall be changed or press down the knob for 5 + 5 seconds to return to main menu (A).

Note: Table and graphs shows the factory setting.

SE Värmekurva

Värmekurvan uppdateras automatiskt av regleringen och ytterligare justeringar behövs i normal fallet inte göras. Eventuellt kan en justering behövas under installation för att justera värmekurvan till aktuell värme applikation.

1. För att ändra värmekurvan oberoende av den aktuella utomhustemperaturen, tryck ned ratten 5 sekunder för att nå avancerade inställningar (A).
2. Välj menyn "Cur" genom att vrida på ratten (B) OK (C).
3. Välj brytpunkt genom att vrida på ratten (D) OK (C).
4. Välj önskad framledningstemperaturen vid vald brytpunkten genom att vrida på ratten (E) OK (C).
5. Börja åter vid punkt 3 om en annan brytpunkt skall ändras eller tryck ned ratten i 5 + 5 sekunder för att återgå till huvudmenyn (A).

OBS: Tabellen och diagrammet visar fabriksinställningen.

DE Heizkennlinie

Die individuelle Kennlinie wird automatisch ermittelt und permanent optimiert; eine manuelle Anpassung ist in der Regel nicht nötig. Im Fall der ersten Inbetriebnahme kann diese aber zunächst grob an das vorhandene Heizungssystem vorangepasst werden.

1. Halten Sie zum Ändern der Heizkennlinie unabhängig von der tatsächlichen Außentemperatur das Einstellrad 5 Sekunden lang gedrückt, um zu den erweiterten Einstellungen zu gelangen (A).
2. Wählen Sie das Menü „Cur“ durch Drehen des Einstellrads (B) OK (C).
3. Wählen Sie den Trennpunkt durch Drehen des Einstellrads (D) OK (C).
4. Wählen Sie die Sollvorlauftemperatur am tatsächlichen Trennpunkt durch Drücken des Einstellrads (E) OK (C).
5. Beginnen Sie erneut mit Punkt 3, wenn ein weiterer Trennpunkt geändert werden soll, oder halten Sie das Einstellrad 5 + 5 Sekunden lang gedrückt, um zum Hauptmenü zurückzukehren (A).

Hinweis: In der Tabelle und dem Diagramm ist die Werkseinstellung dargestellt.

PL Krzywa grzewcza

Charakterystyka krzywej grzewczej jest automatycznie korygowana i nie jest wymagana jej nastawa w normalnych warunkach. Nastawa krzywej grzewczej może być wymagana podczas instalacji aby dostosować ją do konkretnej aplikacji.

1. Aby zmienić charakterystykę krzywej grzewczej, niezależnie od rzeczywistej temperatury zewnętrznej, naciśnij i przytrzymaj joystick przez 5 sekund, aby wejść do ustawień zaawansowanych (A).
2. Wybierz menu "Cur" i naciśnij joystick (B) OK (C).
3. Wybierz punkt podziału, naciskając joystick w lewo lub w prawo (D) i potwierdź wciskając joystick OK (C).
4. Wybierz docelową temperaturę zasilania w aktualnym punkcie podziału naciskając joystick w lewo lub w prawo (E) i potwierdź wciskając joystick OK (C).
5. Zaczynaj ponownie od punktu 3 jeśli kolejny punkt podziału wymaga zmiany nastawy lub naciśnij i przytrzymaj joystick przez 5 + 5 sekund by powrócić do głównego menu (A).

Uwaga: Tabela i wykresy przedstawiają ustawienia fabryczne.

Outdoor temperature °C	Symbol in display (split point)	Flow temperature °C
+30	A	14
+20	B	20
+10	C	26
+5	D	29
0	E	32
-5	F	35
-10	G	38
-20	H	44
-30	J	50
-40	L	50

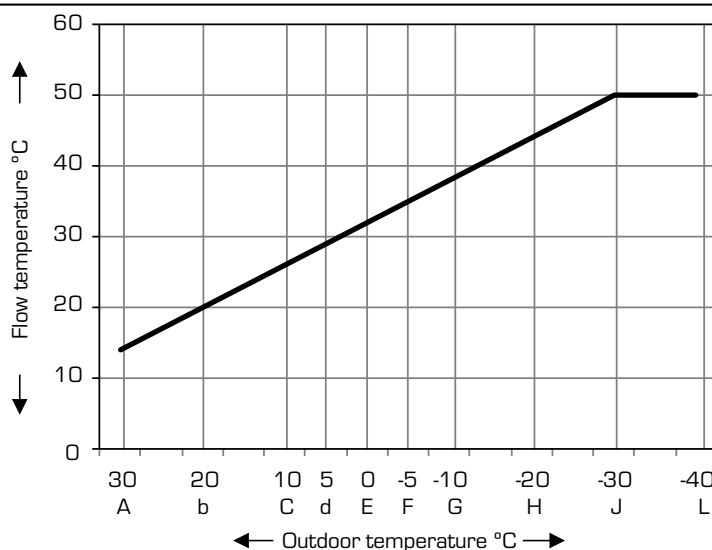

RU Характеристика кривой нагрева

Кривая нагрева изменяется автоматически и в обычных условиях не требует корректировки. Корректировка кривой нагрева может быть необходима при установке прибора и настройке для выполнения определенных задач.

1. Для изменения кривой нагрева независимо от фактической температуры за пределами помещения нажмите на джойстик и удерживайте его в течение 5 секунд, чтобы перейти к расширенным настройкам [A].
2. Выберите меню «Крив.», нажав на джойстик [B] OK [C].
3. Задайте точку прерывания, нажав джойстик [D] OK [C].
4. Задайте необходимую температуру подачи в фактической точке прерывания, нажав джойстик [E] OK [C].
5. Если необходимо изменить температуру в другой точке прерывания, выполните ту же операцию, начиная с шага 3, либо нажмите и удерживайте джойстик в течение 5 + 5 секунд, чтобы вернуться к главному меню [A].

Примечание. Таблица и графики с изображением заводских настроек.

IT Curva caratteristica climatica

La curva climatica caratteristica viene aggiornata automaticamente dalla centralina e non sono necessarie regolazioni in condizioni normali. Un adattamento può essere necessario durante l'installazione per adattarlo al sistema di riscaldamento attuale.

1. Per cambiare le caratteristiche della curva climatica indipendentemente della temperatura esterna attuale, premere la manopola 5 secondi per raggiungere il menu delle impostazioni avanzate [A].
2. Scegliere la voce "Cur" ruotando la manopola [B] e premerla [C].
3. Decidere il punto di divisione per il quale si vuole cambiare la temperatura ruotando la manopola verso destra o sinistra [D], e premerla per poter modificare la temperatura [C].
4. Decidere la temperatura desiderata ruotando la manopola verso destra per aumentare e sinistra per abbassare [E], poi premerla per confermare la scelta [C].
5. Ripartire dal punto 3 se si vuole modificare la temperatura di un altro punto di divisione o premere 2 volte per 5 secondi per ritornare alla schermata iniziale [A].

Note: la tabella e i grafici mostrano le impostazioni di fabbrica.

CZ Charakteristická topná křivka

Charakteristická topná křivka je regulátorem udržována automaticky

1. Pro změnu topné křivky nezávislé na venkovní teplotě stiskněte prostřední knoflík po dobu 5 vteřin a otevřete nabídku pokročilého nastavení [A].
2. Vyberte v menu "Cur" stiskem prostředního knoflíku [B] OK [C].
3. Zvolte bod lomení stiskem levého, pravého knoflíku [D] OK [C].
4. Zvolte požadovanou teplotu topné vody vzhledem k nejbližšímu bodu lomu stiskem levého, pravého knoflíku [E] OK [C].
5. Začněte znovu v bodě 3, jestliže budete měnit další body lomu, nebo stiskem prostředního knoflíku na 5+5 vteřin se vrátíte do hlavní nabídky [A].

Poznámka: Tabulka a graf ukazuje tovární nastavení topné křivky.

FR Réglage de la loi d'eau

En conditions normales, la loi d'eau s'auto-adapte automatiquement sans qu'il faille y toucher. Néanmoins, il est possible de lui apporter des modifications si une application spécifique l'exige.

1. Pour modifier la loi d'eau, appuyez sur le bouton pendant 5 secondes pour accéder aux paramètres avancés [A].
2. Sélectionnez le menu "Cur" en tournant le bouton [B] OK [C].
3. Déterminez le repère en tournant le bouton [D] OK [C].
4. Réglez la température de départ souhaitée sur le repère en tournant le bouton [E] OK [C].
5. Recommencez à partir du point 3 si un autre repère doit être modifié, ou appuyez sur le bouton pendant 5 + 5 secondes pour revenir au menu principal [A].

Remarque : Le tableau et les graphiques présentent les paramètres d'usine.

19 t-0



Time Constant

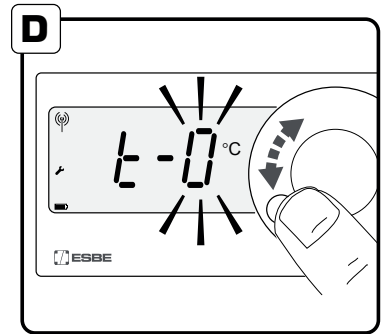
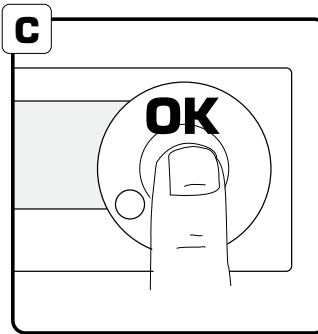
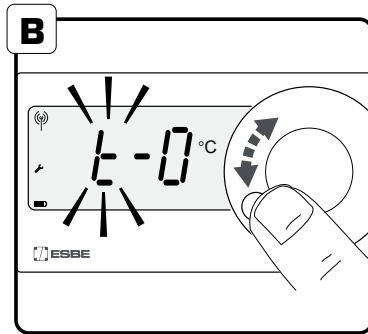
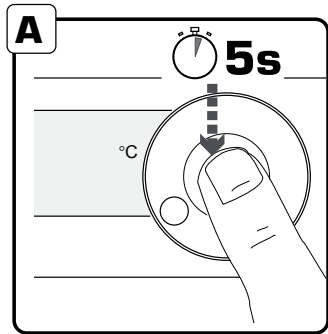

E

0°C → 10°C
=ΔT 10°C

time	t-1	time	t-3
0h	= 0°C	0h	= 0°C
1h	= 6,3°C	1h	= 2,8°C
2h	= 8,6°C	2h	= 4,9°C
3h	= 9,5°C	3h	= 6,3°C
4h	= 9,8°C	4h	= 7,4°C
5h	= 9,9°C	5h	= 8,1°C
6h	= 10°C	6h	= 8,6°C

GB Activate an outdoor temperature filter.

For applications with well-insulated buildings and quick heating systems such as a radiator circuit, the filter will delay the impact of a change in outdoor temperature. This is to avoid an imbalance between estimated and actual heating demand.

1. To change the time constant press down the knob for 5 seconds to reach advanced settings (A).
2. Choose menu "t" by turning the knob (B) OK (C).
3. Decide the time constant by turning the knob (D) OK (C).
4. Press down the knob for 5 seconds to return to main menu (A).

The filter is defined by how long time it takes before the controller knows 63% of the actual outdoor temperature change. When the filter setting is for example $T=3$ the controller will know 63% of the change after 3 hours. For further information please see (E) + graph (F)

SE Aktivera Temperatur filter

För anläggningar med välisolerade byggnader och snabba värmesystem såsom t.ex. en radiatorkrets, kommer filtret att fördröja påverkan av en förändrad utomhustemperatur. Detta för att undvika obalans mellan beräknat och faktiskt värmebehov.

1. För att ändra tidskonstanten, tryck ned ratten 5 sekunder för att nå avancerade inställningar (A).
2. Välj menyn "t" genom att vrida på ratten (B) OK (C).
3. Bestäm tidskonstanten genom att vrida på ratten (D) OK (C).
4. Tryck ner ratten i 5 sekunder för att återgå till huvudmenyn (A).

Filtret definieras av hur lång tid det tar innan reglerdonet känner av 63 % av den faktiska förändring av utomhustemperatur. När inställningen är till exempel $T = 3$ kommer reglerdonet känna av 63 % av förändringen efter 3 timmar. För ytterligare information se (E) + diagram (F).

DE Einen Außentemperaturfilter aktivieren

Bei Anwendungen mit gut gedämmten Gebäuden und Schnellheizungen, wie z. B. Heizkörperkreisläufen, verzögert der Filter den Einfluss von Änderungen der Außentemperatur. Dadurch lässt sich ein Ungleichgewicht zwischen geschätztem und tatsächlichem Heizbedarf vermeiden.

1. Halten Sie zum Ändern der Zeitkonstante das Einstellrad 5 Sekunden lang gedrückt, um zu den erweiterten Einstellungen zu gelangen (A).
2. Wählen Sie das Menü „t“ durch Drehen des Einstellrads (B) OK (C).
3. Wählen Sie die Zeitkonstante durch Drehen des Einstellrads (D) OK (C).
4. Halten Sie das Einstellrad 5 Sekunden lang gedrückt, um zum Hauptmenü zurückzukehren (A).

Der Filter wird dadurch definiert, wie lange es dauert, bis dem Regler 63 % der tatsächlichen Außentemperaturänderung bekannt sind. Wenn der Filter z. B. auf $T=3$ eingestellt ist, sind dem Regler 63 % der Änderung nach 3 Stunden bekannt. Zu weiteren Informationen siehe (E) + Diagramm (F)

PL Aktywacja filtra temperatury zewnętrznej

W instalacjach ogrzewczych w dobrze izolowanym budynku o szybkim czasie reakcji takich jak obiegi grzewcze grzejnikowe, filtr opóźnia wpływ zmiany temperatury zewnętrznej. Ma to na celu zapewnienie równowagi między oszacowanym a rzeczywistym zapotrzebowaniem budynku na ciepło.

1. Aby zmienić stałą czasową wcisnij i przytrzymaj i przycisk przez 5 sekund, aby wejść do ustawień zaawansowanych (A).
2. Wybierz menu "t", naciskając pokrętkę (B) OK (C).
3. Wybierz stałą czasową, przekręć przycisk w lewo lub w prawo (D) i potwierdź wciskając przycisk OK (C).
4. Naciśnij i przytrzymaj przycisk przez 5 sekund, aby powrócić do głównego menu (A).

Filtr określa ile czasu zajmuje, zanim regulator zarejestruje 63% zmiany aktualnej temperatury zewnętrznej. Gdy filtr jest ustawiony na przykład $T = 3$ kontroler zarejestruje 63% zmiany temp. zewnętrznej po 3 godzinach. Więcej informacji znajduje się na (E) + wykres (F).

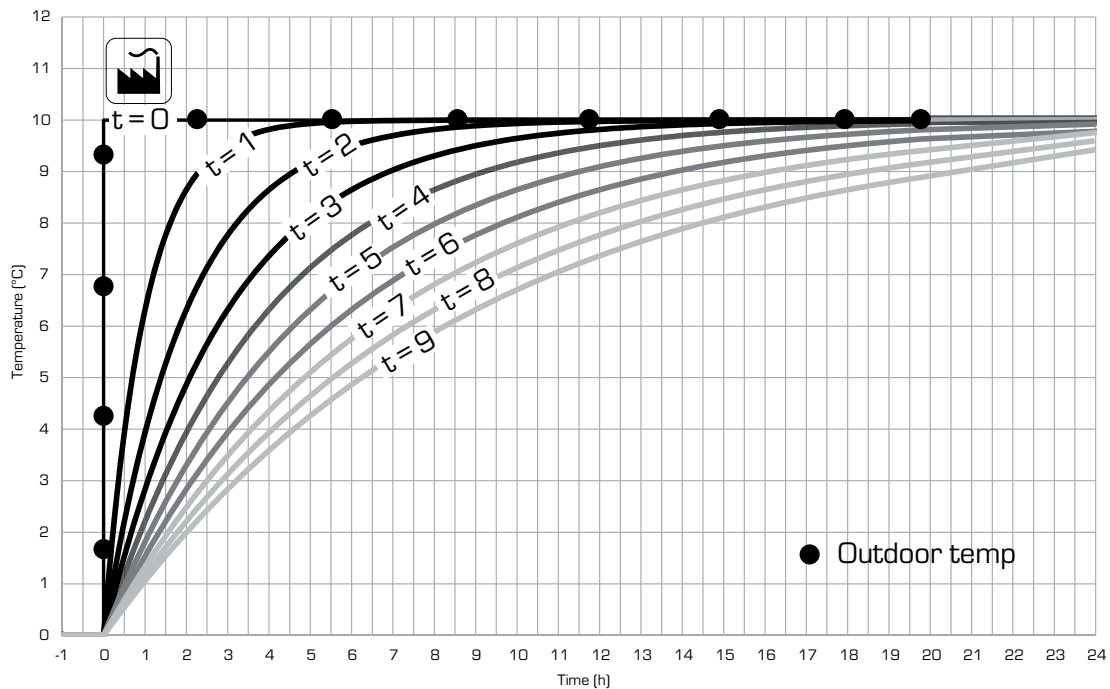
F**Outdoor temperature filter****RU Активация фильтра наружной температуры**

При установке в зданиях с хорошей изоляцией и отопительными системами быстрого действия, например радиаторными контурами, можно включить фильтр, задерживающий реагирование системы на изменение наружной. Это позволяет избежать дисбаланса между расчетной и фактической потребностью в отоплении.

1. Для изменения константы времени нажмите на джойстик и удерживайте его в течение 5 секунд, чтобы перейти к расширенным параметрам (A).
2. Выберите меню «t», нажав на джойстик (B) OK (C).
3. Задайте задержку времени, нажав джойстик (D) OK (C).
4. Нажмите и удерживайте джойстик в течение 5 секунд, чтобы вернуться к главному меню (A).

Параметром фильтра является временной интервал, который должен пройти, прежде чем на контроллер попадет 63% данных фактического изменения наружной температуры. Если задан параметр фильтра $T=3$, то данные о 63% изменения попадут на контроллер через 3 часа. Для получения подробной информации см. рис (E) и график (F)

IT Attivazione filtro temperatura esterna

Per applicazioni in case con buon isolamento termico o con sistemi di riscaldamento rapidi come i radiatori, il filtro posticiperà l'impatto di un cambio di temperatura esterna. Questo eviterà una differenza importante tra il fabbisogno termico reale e quello stimato dalla centralina.

1. Premere la manopola per 5 secondi per raggiungere il menu delle impostazioni avanzate (A)
2. Scegliere la voce "t" ruotando la manopola (B) e premerla per poter modificare l'impostazione (C).
3. Decidere il valore desiderato ruotando la manopola verso destra per aumentare e sinistra per abbassare (D), poi premere sul joystick per confermare la scelta (C).
4. Premere 5 secondi la manopola per ritornare alla schermata iniziale (A).

La funzione del filtro permette di definire il tempo necessario alla centralina per considerare il 63% del cambiamento di temperatura esterna. Quando la funzione filtro è impostata su $T=3$, la centralina considererà 63% del cambiamento di temperatura esterna dopo 3 ore. Per maggior informazione fare riferimento all'esempio (E) e al grafico (F)

CZ Aktivace filtru venkovní teploty

Pro aplikace s velmi dobře izolovanými budovami, nebo topnými systémy s rychlým náběhem (radiátory) filtr venkovní teploty zpozdí o nastvenou hodnotu reakci regulátoru na změnu venkovní teploty. Tím předejde nevyvážení mezi odhadovanou a skutečnou potřebou tepla pro daný objekt.

1. Pro změnu časové konstanty stiskněte knoflík na 5 vteřin a vstupte do pokročilého nastvení (A).
2. Zvolte nabídku "t" otáčením knoflíku (B) OK (C).
3. Zvolte požadovanou časovou konstantu otáčením knoflíku (D) OK (C).
4. Stiskem knoflíku na 5 vteřin se vrátíte do hlavní nabídky (A).

Definice časového filtru: Jak dlouhý čas uplyne, než regulátor zaznamená 63% změny aktuální venkovní teploty. Když je filtr teploty nastaven $T=3$ regulátor bude za 3 hodiny detekovat 63% změny venkovní teploty. Pro bližší informace (E) + graf (F).

FR Réglage de l'inertie

Pour les applications avec des bâtiments bien isolés et des systèmes de chauffage à faible inertie, comme un circuit de radiateur, ce filtre sur la température extérieure (qui est en fait un timer qui ralentit la vitesse pour atteindre la température de départ calculée) permettra de retarder l'impact d'un changement de température extérieure. Ceci afin d'éviter un déséquilibre entre la demande d'un chauffage calculée et la demande réelle.

1. Pour modifier le timer, appuyez sur le bouton pendant 5 secondes pour accéder aux paramètres avancés (A).
2. Sélectionnez le menu "t" en tournant le bouton (B) OK (C).
3. Déterminez la valeur du timer en tournant le bouton (D) OK (C).
4. Appuyez sur le bouton pendant 5 secondes pour revenir au menu principal (A).

En augmentant "t", on augmente l'inertie du système.

20 out



Outdoor Temperature

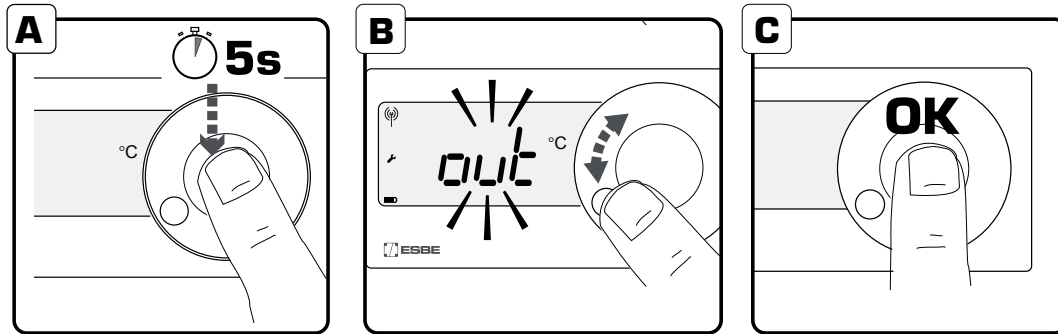

GB Actual outdoor temperature

1. To see the actual outdoor temperature, press down the knob for 5 seconds to reach advanced settings (A).
2. Choose menu "out" by turning the knob (B) OK (C).
3. The outdoor temperature is now displayed.
4. Press down the knob for 5 seconds to return to main menu (A).

DE Tatsächliche Außentemperatur

1. Halten Sie zum Anzeigen der tatsächlichen Außentemperatur das Einstellrad 5 Sekunden lang gedrückt, um zu den erweiterten Einstellungen zu gelangen (A).
2. Wählen Sie das Menü „out“ durch Drehen des Einstellrads (B) OK (C).
3. Die Außentemperatur wird nun angezeigt.
4. Halten Sie das Einstellrad 5 Sekunden lang gedrückt, um zum Hauptmenü zurückzukehren (A).

SE Utomhustemperatur

1. För att se den verkliga utomhustemperaturen, tryck ned ratten i 5 sekunder för att nå avancerade inställningar (A).
2. Välj menyn "out" genom att vrid på ratten (B) OK (C).
3. Utomhustemperaturen visas nu i displayen.
4. Tryck ner ratten i 5 sekunder för att återgå till huvudmenyn (A).

PL Rzeczywista temperatura zewnętrzna

1. Aby wyświetlić bieżącą temperaturę zewnętrzną, naciśnij i przytrzymaj przycisk przez 5 sekund, aby wejść do ustawień zaawansowanych (A).
2. Wybierz menu "out" i naciskając przycisk (B) OK (C).
3. Temperatura zewnętrzna jest teraz wyświetlona.
4. Naciśnij i przytrzymaj przycisk przez 5 sekund, aby powrócić do głównego menu (A).

RU Фактическая наружная температура

- 1.** Для просмотра фактической наружной температуры нажмите на джойстик и удерживайте его в течение 5 секунд, чтобы перейти к расширенным параметрам [A].
- 2.** Выберите меню «нар.», нажав на джойстик [B] OK [C].
- 3.** Теперь на дисплее отображается значение температуры за пределами помещения.
- 4.** Нажмите и удерживайте джойстик в течение 5 секунд, чтобы вернуться к главному меню [A].

IT Temperatura esterna attuale

- 1.** Per visualizzare la temperatura esterna attuale, premere la manopola per 5 secondi per raggiungere il menu delle impostazioni avanzate [A].
- 2.** Scegliere la voce "out" ruotando la manopola [B] e premerla per la scelta [C].
- 3.** Adesso sul display compare la temperatura esterna attuale.
- 4.** Premere per 5 secondi la manopola per ritornare alla schermata iniziale [A].

CZ Aktuální venkovní teplota

- 1.** Pro zobrazení hodnoty aktuální venkovní teploty stiskněte knoflík na 5 vteřin a vejděte do pokročilého nastavení [A].
- 2.** Vyberte nabídku "out" otáčením knoflíku [B] OK [C].
- 3.** Aktuální venkovní teplota je zobrazena.
- 4.** Stiskem knoflíku na 5 vteřin se vrátíte do hlavní nabídky [A].

FR Affichage de la température extérieure

- 1.** Pour afficher la température extérieure effective, appuyez sur le bouton pendant 5 secondes pour accéder aux paramètres avancés [A].
- 2.** Sélectionnez le menu "out" en tournant le bouton [B] OK [C].
- 3.** La température extérieure est maintenant affichée.
- 4.** Appuyez sur le bouton pendant 5 secondes pour revenir au menu principal [A].

21**T****T2**

External activation of T2

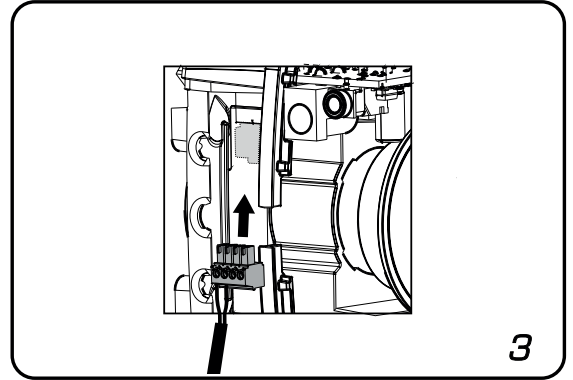
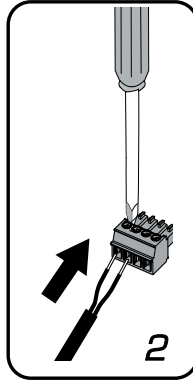
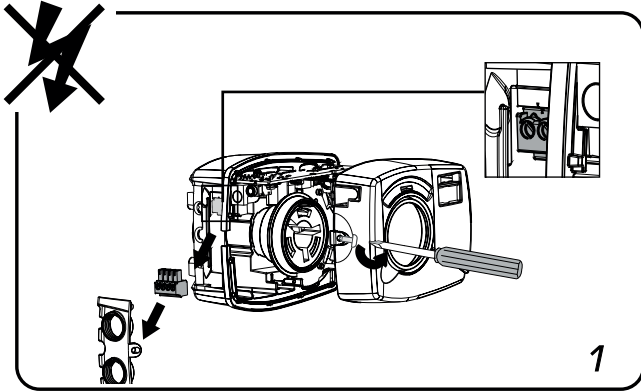
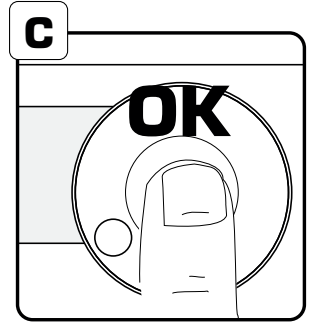
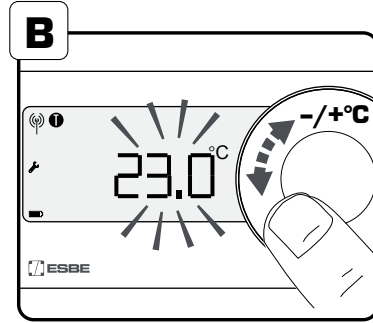
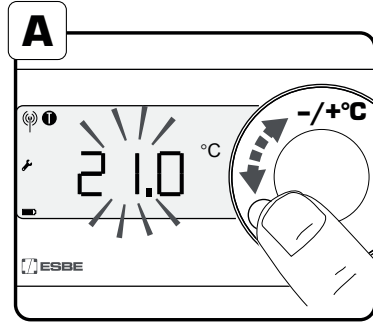
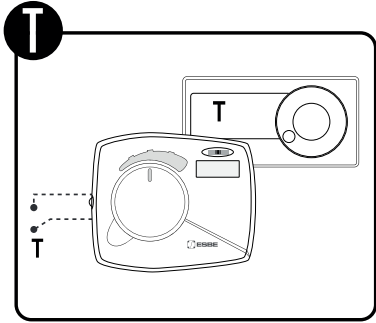

GB External activation of T2

T2 mode is activated by an external signal.

1. Disconnect power to the controller:
2. Unscrew the cover [1] and connect two conductors to the green connector [2].
3. Place the connector on the PCB [3] and assembly the cover back [4].
4. Connect power to the controller [5].

When the two conductors are interconnected T2 temperatur is activated and the T2 symbol is shown in the display. The connection shall be without any voltage or current and with a maximum resistance of 100Ω.

Activation of T2 by external equipment is overriding all other room unit setting like weekly program.

DE Externe Aktivierung von T2

Der Modus T2 wird durch ein externes Signal aktiviert.

1. Trennen Sie den Regler von der Stromversorgung.
2. Schrauben Sie die Abdeckung ab [1] und schließen Sie die beiden Leiter an den grünen Steckverbinder an [2].
3. Setzen Sie den Steckverbinder auf der Leiterplatte ein [3] und bringen Sie die Abdeckung wieder an [4].
4. Stellen Sie die Stromversorgung wieder her [5].

Wenn die beiden Leiter miteinander verbunden werden, ist T2 aktiviert und T2 erscheint im Display. An dieser Verbindung darf weder Spannung noch Strom anliegen und sie darf einen maximalen Widerstand von 100 Ω aufweisen.

Hinweis: Das durch externe Geräte aktivierte T2 hat Vorrang gegenüber dem an der Raumeinheit eingestellten Wochenprogramm.

SE Extern aktivering av T2

Driftläge T2 aktiveras av en extern signal.

1. Bryt spänningen till reglerdonet.
2. Skruva loss locket [1] och anslut två ledare till den gröna kontakten [2].
3. Placera kontakten på kretskortet [3] och montera tillbaka locket [4].
4. Anslut spänning till reglerdonet [5].

När de två ledarna kortslutes aktiveras T2 temperaturen och T2 symbolen visas på displayen. Anslutningen skall vara utan spänning eller ström och med en maximal resistans på 100Ω. [D]

Aktivering av T2 med extern utrustning inaktiverar alla andra inställningar för rumsenheten t.ex veckoprogram.

PL Zewnętrzna aktywacja temperatury T2

Tryb T2 uruchamiany jest przez sygnał zewnętrzny.

1. Odłączyć zasilanie sterownika.
2. Odkręcić obudowę sterownika [1] i podłączyć dwa przewody do zielonej kostki [2].
3. Podłączyć kostkę do PCB [3] i zamontować obudowę sterownika [4].
4. Podłączyć zasilanie do sterownika [5].

Gdy styk T2 jest zwarty aktywowana jest alternatywna temperatura T2. Na wyświetlaczu sterownika wyświetlany jest symbol T2. Aktywacja zdalna temp. T2 nadpisuje ustawienia jednostki pomieszczenia, np. program tygodniowy. Uwaga: Styk T2 jest beznapięciowy.

Połączenie musi być bez napięcia i/prądu, maksymalna rezystancja 100Ω.

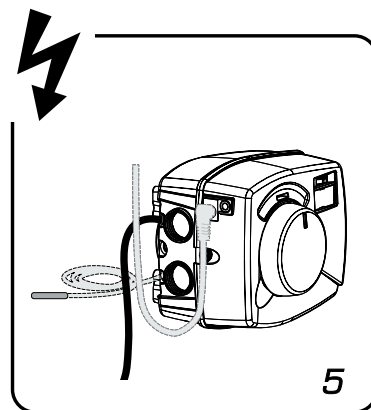
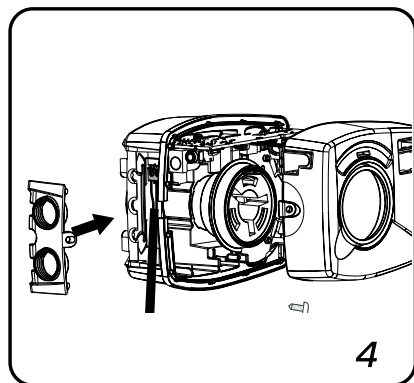
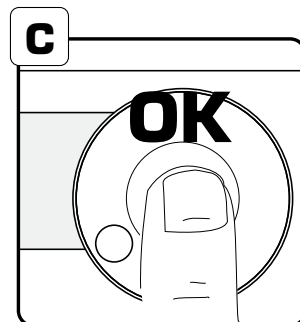
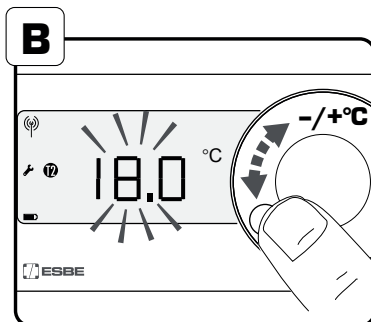
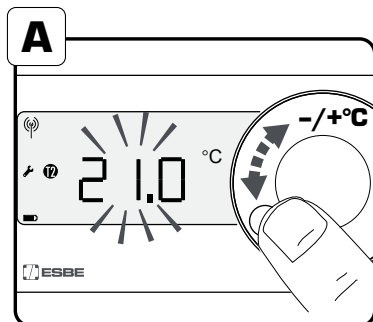
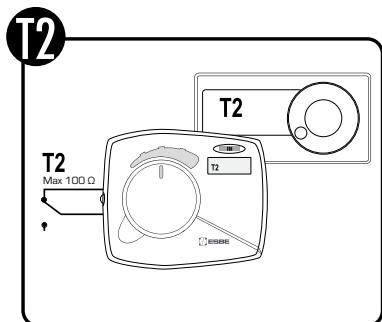

RU Внешняя активация температуры T2

T2 режим активируется с помощью внешнего сигнала

1. Отсоедините контроллер от сети питания.
2. Открутите крышку [1] и подсоедините два провода к зеленому разъему [2].
3. Разместите коннектор на монтажной плате [3] и установите
4. Подключите контроллер к сети питания [5]. крышку на свое место [4].

При сопряжении двух проводов активируется функция параллельной регулировки, и на дисплее отображается символ T2. Активация T2 через внешнее устройство отменяет все остальные настройки, например настройки недельного цикла. Соединение должно выполняться при отсутствии напряжения или тока и при максимальном сопротивлении 100 Ом.

CZ Externí aktivace T2

Teplota T2 je aktivována externím časovačem nebo např. GSM modulem CRB915, výrobní číslo 1705 5900

1. Odpojte napájení regulátoru
2. Odšroubujte víko těla regulátoru [1] a připojte vodiče na zelený konektor [2].
3. Zasuňte konektor do desky tištěného spoje [3] a přišroubujte víko těla regulátoru zpět [4].
4. Připojte napájení regulátoru [5].

Po propojení vodičů připojených na konektor je teplota T2 aktivována a na displeji svítí T2. Mezi vodiči nesmí být napětí a maximální přípustný odpor je 100Ω [D].

Aktivování teploty T2 externím zařízením je prioritní před nastavením ostatních pokojových jednotek např. týdenní program.

IT Attivazione esterna di T2

La modalità T2 è attivata da un segnale esterno.

1. Scollegare alimentazione della centralina.
2. Svitare la vite e rimuovere il coperchio della centralina [1]. Collegare il dispositivo esterno al connettore verde [2].
3. Inserire di nuovo il connettore nel suo alloggiamento, PCB [3], e assemblare di nuovo il coperchio [4].
4. Alimentare di nuovo la centralina [5]

Quando i 2 connettori sono collegati, la temperatura T2 è attiva e il simbolo T2 compare sul display. Il collegamento deve essere fatto tramite un contatto pulito senza voltaggio o corrente e con una resistenza massima di 100 ohm.

L'attivazione di T2 tramite un dispositivo esterno sovrascrive tutte le altre impostazioni dell'unità ambiente come il programma settimanale.

FR Activation externe de T2

Le mode alternatif T2 est activé par un signal externe.

1. Débranchez le contrôleur de l'alimentation électrique.
2. Dévissez le couvercle [1] et raccordez les deux fils conducteurs au connecteur vert [2].
3. Placez le connecteur sur la carte de circuit imprimé [3], puis remontez le couvercle [4].
4. Branchez le contrôleur à l'alimentation électrique. [5]

Lorsque les deux fils conducteurs sont interconnectés, le réglage Offset est activé et le symbole T2 s'affiche sur l'écran. Dans ce mode, tout changement de température de départ souhaitée ne pourra être effectué que dans le menu [Cur] ou dans le menu [OFS].

Le raccordement doit être effectué sans tension ni intensité et avec une résistance maximum de 100Ω.

9 SAP



Advanced settings: On/Off

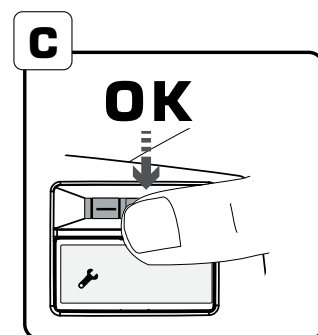
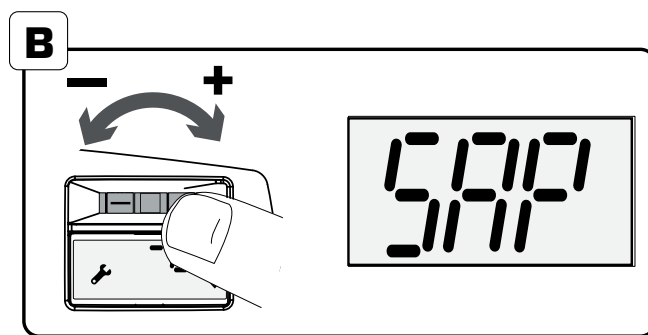
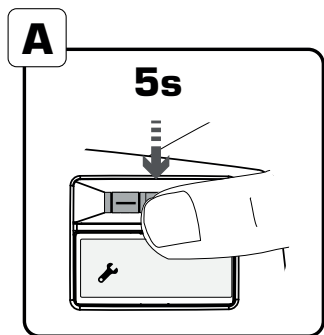

Symbol	Explanation GB	Förklaring SE	Erklärung DE	Objasnienia PL
	Self adjusting P-factor	Självinställande P-faktor	Selbstanpassenden P-Faktor	Samoregulujący się współczynnik P

GB On/Off Self adjusting P-factor

Parameter SAP should be turned OFF if you want to set the sensitivity of the regulation manually.

1. To turn On/Off self adjusting P-factor (regulation parameter), press down the joystick for 5 seconds to reach advanced settings (A).
2. Choose menu "SAP" by pressing the joystick (B) OK (C).
3. Choose On or Off by pressing the joystick (D) OK (C).
4. Press down the joystick for 5 seconds to return to main menu (A).

Note: Table and graphs shows the factory setting.

DE Ein/Aus Selbstanpassender P-Faktor

Der Parameter SAP sollte ausgeschaltet werden (OFF), wenn Sie die Empfindlichkeit der Regelung manuell einstellen möchten.

1. Um den selbstanpassenden P-Faktor (Regulierung Parameter) ein-/auszuschalten, halten Sie den Joystick 5 Sekunden lang gedrückt, um zu den erweiterten Einstellungen zu gelangen (A).
2. Wählen Sie das Menü „SAP“ durch Drücken des Joysticks (B) OK (C).
3. Wählen Sie Ein oder Aus, indem Sie den Joystick (D) OK (C) drücken.
4. Halten Sie den Joystick 5 Sekunden lang gedrückt, um zum Hauptmenü zurückzukehren (A).

Hinweis: In der Tabelle und dem Diagramm ist die Werkseinstellung dargestellt.

SE På/Av Självjusterande P-faktor

Parameter SAP bör stängas AV (OFF) om du vill ställa in regleringens känslighet manuellt.

1. För att slå på/av självjusterande P-faktor (reglerings parameter), tryck ned joysticken 5 sekunder för att nå avancerade inställningar.
2. Välj menyn "SAP" genom att trycka på joysticken (B) OK (C).
3. Välj On eller Off genom att trycka på joysticken (D) OK (C).
4. Tryck ned joysticken i 5 sekunder för att återgå till huvudmenyn (A).

OBS: Tabellen och diagrammet visar fabriksinställningen.

PL Wł./Wył. Samoregulujący się współczynnik P

Parametr SAP powinien być wyłączony, jeśli chcesz ręcznie ustawić czułość regulacji.

1. Aby włączyć/wyłączyć samodopasowujący się współczynnik P (parametr regulacji), naciśnij joystick przez 5 sekund, aby przejść do ustawień zaawansowanych (A).
2. Wybierz menu "SAP" i naciśnij joystick (B) OK (C).
3. Wybierz Wł. lub Wył., naciskając joystick (D) OK (C).
4. Naciśnij i przytrzymaj joystick przez 5 sekund, aby powrócić do głównego menu (A).

Uwaga: Tabela i wykresy przedstawiają ustawienia fabryczne.

Self adjusting P-factor

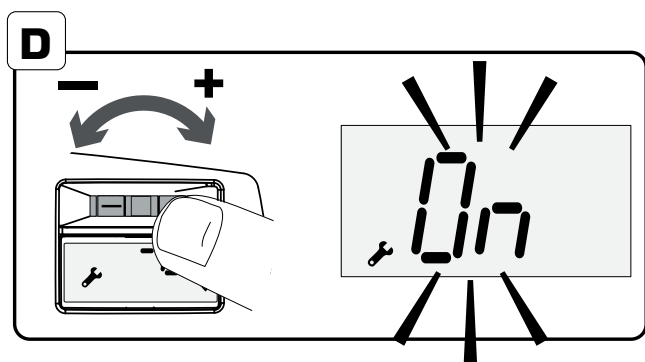

Symbol	Объяснение RU	Significato IT	Vysvětlení CZ	Explication FR
	Саморегулирующийся Р-фактор	Fattore P autoregolante	Samonastavitelný P-faktor	Auto-ajustement P-factor

RU Вкл./выкл. Саморегулирующийся Р-фактор

Параметр SAP должен быть выключен, если вы хотите установить чувствительность регулирования вручную.

1. Чтобы включить/выключить самонастраивающийся Р-фактор (параметр регулирования), нажмите на джойстик и удерживайте его в течение 5 секунд, чтобы перейти к расширенным настройкам (A).
2. Выберите меню «SAP», нажав на джойстик (B) OK (C).
3. Выберите меню On or Off, нажав джойстик (D) OK (C).
4. Удерживайте джойстик в течение 5 секунд, чтобы вернуться к главному меню (A).

Примечание. Таблица и графики с изображением заводских настроек.

IT On/Off Fattore P autoregolante

Il parametro SAP deve essere disattivato se si desidera impostare manualmente la sensibilità della regolazione.

1. Per attivare/disattivare il fattore P autoregolante (parametro di regolazione), premere il joystick per 5 secondi per raggiungere le impostazioni avanzate (A).
2. Scegliere la voce "SAP" girando il joystick(B) premere il joystick entrare nel voce (C).
3. Scegliere On o Off premendo il joystick (D) OK (C).
4. Premere il joystick per 5 secondi per ritornare alla schermata iniziale (A).

Note: la tabella e i grafici mostrano le impostazioni di fabbrica.

CZ On/Off Samonastavitelný P-faktor

Parametr SAP by měl být vypnut, pokud chcete nastavit citlivost regulace ručně.

1. Chcete-li zapnout/vypnout samonastavovací P-faktor (parametr regulace), stiskněte joystick na 5 sekund, abyste dosáhli pokročilého nastavení (A).
2. Stisknutím joysticku (B) na OK (C) zvolte menu "SAP".
3. Vyberte Zapnuto nebo Vypnuto stisknutím joysticku (D) OK (C).
4. K návratu do hlavního menu stlačte joystick na 5 sekund (A).

Poznámka: Tabulka a grafy ukazují výrobní nastavení.

FR Marche/Arrêt Auto-ajustement P-factor

Le paramètre SAP doit être désactivé si vous souhaitez régler manuellement la sensibilité de la régulation.

1. Pour activer/désactiver le facteur P auto-ajustable (paramètre de régulation), appuyez sur le joystick pendant 5 secondes pour accéder aux paramètres avancés (A).
2. Sélectionnez le menu "SAP" en appuyant sur le joystick (B) OK (C).
3. Sélectionnez Marche ou Arrêt en appuyant sur le joystick (D) OK (C).
4. Appuyez sur le joystick pendant 5 secondes pour revenir au menu principal (A).

Remarque : Le tableau et les graphiques présentent les paramètres d'usine.



ESBE AB
Bruksgatan 22
SE-333 75 Reftele
www.esbe.eu

