

UNIDAD DE CIRCULACIÓN TEMPERATURA FIJA, SERIE GFA100



GFA111

GFA112

DESCRIPCIÓN DEL PRODUCTO

La serie GFA de ESBE es una unidad de circulación de mezcla diseñada para circuitos de calefacción en los que se requiere el control constante de la temperatura. Equipada con dos válvulas de cierre con termómetros, válvula de retención, aislamiento térmico de alta calidad y bomba de circulación de alta eficiencia. La GFA100 se suministra con la válvula mezcladora termostática de 3 vías para el control constante de la temperatura del circuito de calefacción. La válvula mezcladora termostática tiene un ajuste de la temperatura regulable.

SERVICIO Y MANTENIMIENTO

La unidad de circulación no necesita ningún mantenimiento específico en condiciones normales.

GAMA DE PRODUCTOS

PRINCIPALES BENEFICIOS

- Control termostático de temperatura constante
- Ajuste de temperatura regulable
- Aislamiento térmico de alta calidad
- Bomba de circulación de alta eficiencia

ACCESORIOS RELACIONADOS

Consulte la hoja de datos disponible por separado para obtener información más detallada.

Colector ESBE

Colector para 1, 2, ó 3 unidades de circulación. Con función de separador hidráulico integrada.

N.º de pieza

66001100 _____ GMA411- para 1 unidad

66001600 _____ GMA521 - para 2 unidades

66001700 _____ GMA531 - para 3 unidades

Colector para 2, 3, 4 ó 5 unidades de circulación. sin función de separador hidráulico integrada.

N.º de pieza

66001200 _____ GMA421- para 2 unidades

66001300 _____ GMA431 - para 3 unidades

66001400 _____ GMA441 - para 4 unidades

66001500 _____ GMA451 - para 5 unidades

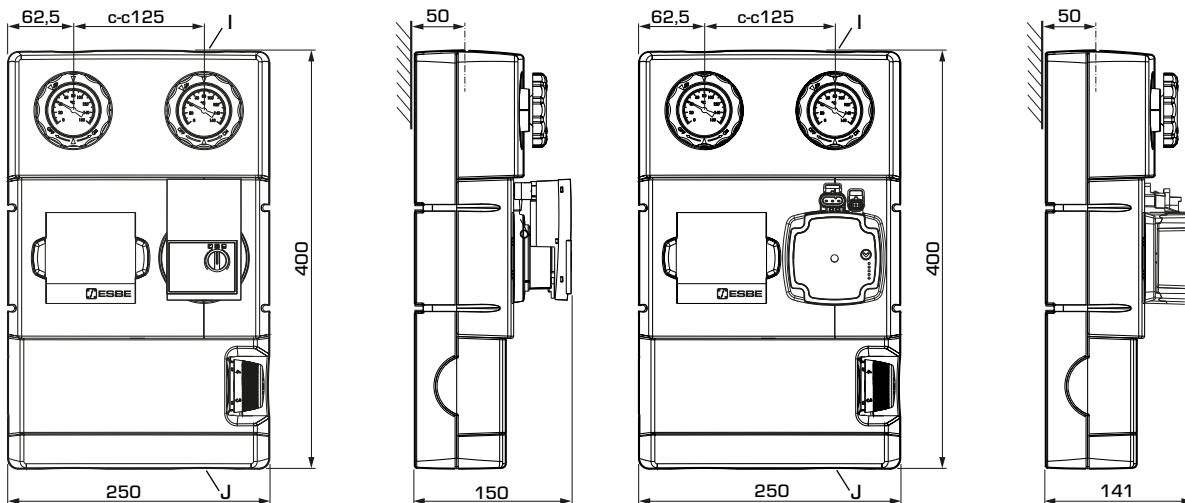

GFA111

GFA112

SERIE GFA100

N.º de pieza	Referencia	DN	Bomba	Intervalo de temperatura	Conexiones		Peso [kg]	Nota
					I	J		
61020100	GFA111	25	Wilo 25/6	20-55 °C	G 1"	G 1½"	5,4	
61020200		32	Wilo 25/7,5		G 1¼"	G 1½"	6,0	
61020300	GFA112	25	Grundfos 25-50	20-55 °C	G 1"	G 1½"	5,5	
61020400		32	Grundfos 25-70		G 1¼"	G 1½"	6,1	

UNIDAD DE CIRCULACIÓN TEMPERATURA FIJA, SERIE GFA100

DATOS TÉCNICOS

 Visite esbe.eu para obtener información más detallada.

La unidad de circulación, en general:

Clase de presión: _____ PN 6
 Temperatura del medio: _____ máx. +110 °C
 _____ mín. 0 °C
 Temperatura ambiente: _____ máx. +50 °C
 _____ mín. 0 °C
 Presión de funcionamiento: _____ 0,6 MPa (6 bares)
 Conexiones, _____ Rosca interna (G), ISO 228/1
 _____ Rosca externa (G), ISO 228/1
 Aislamiento: _____ EPP λ 0,036 W/mK
 Medios: _____ Agua de calefacción (conforme a VDI2035)
 _____ Mezclas de agua/glicol, máx. 50%
 (por encima de un 20% de mezcla, hay que comprobar los datos de la bomba)
 _____ Mezclas de agua/etanol, máx. 28%.







Material, en contacto con agua:

Componentes de: _____ Latón, hierro fundido, acero
 Material de sellado de: _____ PTFE, fibra de aramida, EPDM

EEI (Índice de eficacia energética),

Wilo bomba de circulación: _____ <0,21
 Grundfos bomba de circulación: _____ <0,20

Conformidades y certificados:

 LVD 2014/35/EU  ErP 2015  
 EMC 2014/30/EU  EnEV 2014
 RoHS3 2015/863/EU 
 PED 2014/68/EU, artículo 4.3

La válvula mezcladora termostática integrada:

Caída máx. de presión diferencial: _____ 100 kPa (1 bar)
 Intervalo de temperatura: _____ 20-55 °C
 Estabilidad de la temperatura: _____ ± 3 °C*

* Válido a una presión de agua caliente/fría invariable, velocidad mínima del caudal 9 l/min. Diferencia mínima de temperatura entre la entrada de agua caliente y la salida de agua mezclada de 10 °C.

La bomba de circulación integrada:

Fuente de alimentación: _____ 230 ± 10% V CA, 50/60 Hz
 Consumo eléctrico - Wilo 25/6: _____ 3-45 W
 - Wilo 25/7,5 _____ 3-76 W
 - Grundfos 25-50: _____ 2-34 W
 - Grundfos 25-70: _____ 2-53 W
 Clasificación del alojamiento: _____ IP X4D
 Clase de aislamiento: _____ F
 EEI (Índice de eficacia energética) - Wilo 25/6: _____ <0,20
 - Wilo 25/7,5: _____ <0,21
 - Grundfos: _____ <0,20

CABLEADO DE LA BOMBA

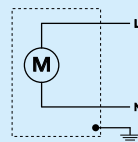

La bomba de circulación debe ir precedida de un interruptor multipolar en la instalación fija.

EJEMPLOS DE INSTALACIÓN

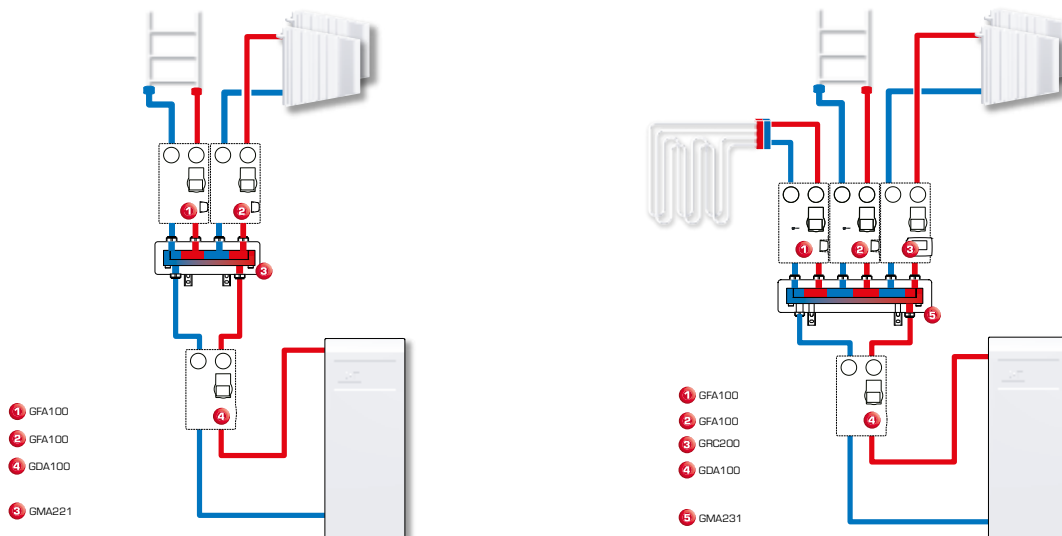

UNIDAD DE CIRCULACIÓN TEMPERATURA FIJA, SERIE GFA100

DIMENSIONES, DIAGRAMA DE CAPACIDAD DE LA BOMBA

Ejemplo: Empiece por la demanda calorífica del circuito de calefacción (p. ej. 25 kW) y desplácese horizontalmente hacia la derecha por el diagrama hasta $\Delta t = 15^\circ\text{C}$ (diferencia de temperatura entre caudal y retorno del circuito de calefacción). A continuación vaya hacia arriba y encuentre el punto de funcionamiento y lea la presión disponible de la bomba a la izquierda: $\Delta p = 39\text{ kPa}$.

SERIE GFA100 – presión disponible, bombas Wilo

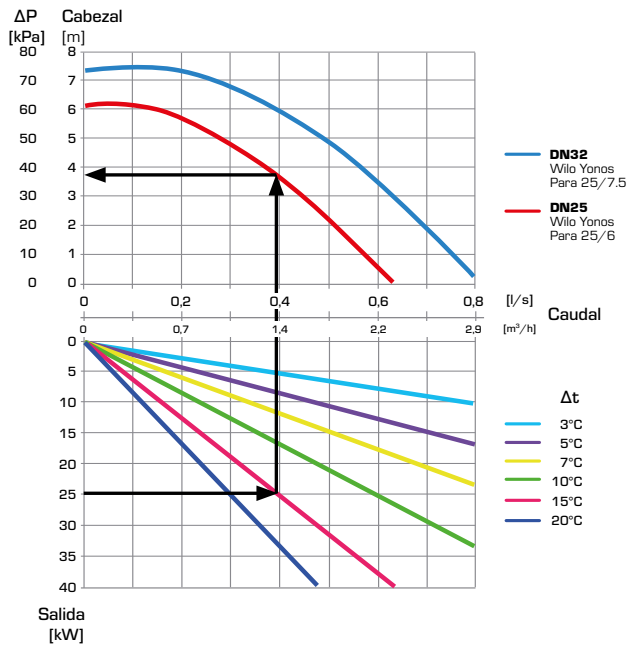

SERIE GFA100 – presión disponible, bombas Grundfos

